



FI Kuivausrumpu
SV Torktumlare

Käyttöohje 2
Bruksanvisning 29

SISÄLTÖ

1. TURVALLISUUSTIEDOT.....	3
2. TURVALLISUUSOHJEET.....	6
3. TUOTTEEN KUVAUS.....	8
4. OHJAUSPANEELI.....	8
5. OHJELMATAULUKKO.....	10
6. LISÄTOIMINNOT.....	12
7. ASETUKSET.....	13
8. KÄYTTÖÖNOTTO.....	15
9. PÄIVITTÄINEN KÄYTTÖ.....	16
10. VIHJEITÄ JA NEUVOJA.....	17
11. HOITO JA PUHDISTUS.....	18
12. VIANMÄÄRITYS.....	21
13. TEKNISET TIEDOT.....	23
14. PIKAOPAS.....	25
15. EUROOPAN UNIONIN ASETUKSEN 1369/2017 MUKAINEN TUOTTEEN TIELOMAKE.....	27

SINUN PARHAAKSESI

Kiitämme teitä Electrolux-laitteen hankinnasta. Olette valinneet tuotteen, joka perustuu vuosikymmenien aikana saatuun kokemukseen ja innovaatioon. Kekseliäs ja tyylikäs laite, joka on suunniteltu teitä ajatellen. Laitetta käyttäessänne voitte olla aina varma erinomaisista tuloksista. Tervetuloa Electroluxiin.

Vieraile verkkosivullamme:



Saadaksesi käyttöön liittyviä neuvoja, esitteitä, vianmääritysohjeita ja korjausohjeita:

www.electrolux.com/support



Rekisteröi tuote paremman palvelun saamiseksi:

www.registerelectrolux.com



Ostaaksesi laitteesi lisävarusteita, kulutusosia ja alkuperäisiä varaosia:

www.electrolux.com/shop

ASIAKASPALVELU JA HUOLTO

Käytä aina vain alkuperäisiä varaosia. Pidä seuraavat tiedot saatavilla ottaessasi yhteyttä valtuutettuun huoltoliikkeeseemme. Malli, tuotenumero, sarjanumero. Tiedot löytyvät arvokilvestä.

 Varoitukset/huomautukset ja turvallisuusohjeet

 Yleisohjeet ja vinkit

 Ympäristönsuojeluohjeita

Oikeus muutoksiin pidätetään.

1. ⚠ TURVALLISUUSTIEDOT

Lue laitteen mukana toimitetut ohjeet ennen tämän laitteen asennuksen ja käytön aloittamista. Valmistaja ei ota vastuuta henkilövahingoista tai vahingoista, jotka aiheutuvat virheellisestä asennuksesta tai käytöstä. Säilytä ohjeita aina varmassa ja helppopääsyisessä paikassa tulevia käyttökertoja varten.



- Lue toimitetut ohjeet.



Varoitus: Tulipalovaara / syttyviä materiaaleja. Laitte sisältää syttyvää kaasua, propaania (R290), joka on hyvin ympäristöystävällinen kaasu. Pidä laite kaukana avotulesta ja sytytyslähteistä. Varo, ettei propaania sisältävä jäähdytysputkisto vaurioidu.

1.1 Lasten ja taitamattomien henkilöiden turvallisuus



VAROITUS!

Tukehtumis- tai henkilövamman tai pysyvän vammautumisen vaara.

- Vähintään 8 vuotta täyttäneet lapset ja sellaiset henkilöt, joiden fyysiset, sensoriset tai henkiset kyvyt eivät ole tähän riittäviä tai joilla ei ole laitteen tuntemusta tai kokemusta sen käytöstä, saavat käyttää tätä laitetta ainoastaan silloin, kun heidän turvallisuudestaan vastaava henkilö valvoo ja ohjaa heitä käyttämään laitetta turvallisesti ja ymmärtämään sen käyttöön liittyvät vaarat.
- Laitte on pidettävä 3-8-vuotiaiden lasten ja erittäin vakavasti liikuntarajoitteisten henkilöiden ulottumattomissa, ellei heitä valvota jatkuvasti.
- Alle 3-vuotiaat lapset tulee pitää kaukana laitteesta, ellei heitä valvota jatkuvasti.
- Älä anna lasten leikkiä laitteella.
- Kaikki pakkaukset tulee pitää lasten ulottumattomissa ja hävittää asianmukaisesti.
- Pidä pesuaineet lasten ulottumattomissa.

- Pidä lapset ja kotieläimet poissa laitteen luota silloin, kun laitteen luukku on auki.
- Jos laitteessa on lapsilukko, se tulee kytkeä päälle.
- Lapset eivät saa puhdistaa laitetta tai suorittaa laitteeseen käyttäjän huoltotoimenpiteitä.

1.2 Yleiset turvallisuusohjeet

- Älä muuta laitteen teknisiä ominaisuuksia.
- Jos kuivausrumpu asennetaan pesukoneen päälle, käytä torniasennussarjaa. Valtuutetulta jälleenmyyjältä saatavilla olevaa asennussarjaa voidaan käyttää vain laitteissa, jotka on määritetty lisävarusteen mukana toimitetuissa ohjeissa. Lue se huolellisesti ennen asennusta (katso asennusopas).
- Laitte voidaan asentaa erilleen muista kalusteista tai keittiön työtason alapuolelle oikean kokoiseen tilaan (katso asennusopas).
- Älä asenna laitetta lukittavan oven, liukuoven tai vastakkaiselle puolelle kiinnitetyn oven taakse, jossa laitteen ovea ei voida avata kokonaan.
- Pohjan tuuletusaukot eivät saa olla maton tai muun lattiapäällysteen peitossa.
- HUOMAUTUS: Laitteeseen ei saa liittää ulkoista kytkintä, kuten ajastinta, eikä sitä saa liittää virtapiiriin, jonka sähkölaitos säännöllisin väliajoin kytkee päälle/pois päältä.
- Kytke pistoke pistorasiaan vasta asennuksen jälkeen. Varmista, että laitteen verkkovirtakytkentä on hyvin ulottuvilla laitteen asennuksen jälkeen.
- Varmista, että huoneen ilmanvaihto on hyvä. Muiden kaasulla tai polttoaineilla toimivien laitteiden tai avotulien kehittämät höyryt tai savu eivät saa päästä tilaan ilmastointikanavien kautta.
- VAROITUS: Laitetta ei saa asentaa suljettuun ympäristöön, jossa ei ole ilmankiertoa. Laitte sisältää syttyvää kaasua, propaania (R290), joka on hyvin ympäristöystävällinen kaasu. Pidä laite

kaukana avotulesta ja sytytyslähteistä. Varo, ettei propaania sisältävä jäähdytysputkisto vaurioidu.

- VAROITUS: Pidä kalusteeseen asennetun laitteen syvennyksen tai kalustekaapin ilmanvaihtoaukot vapaina.
- VAROITUS: Varo, ettei jäähdytysputkisto vaurioidu.
- Jos virtajohto vaurioituu, sen saa sähkövaaran välttämiseksi vaihtaa vain valmistaja, valtuutettu huoltoliike tai vastaava ammattitaitoinen henkilö.
- Maksimitäyttömäärää 8,0 kg ei saa ylittää (ks. kappale "Ohjelmataulukko").
- Jos tekstiileissä on teollisten kemikaalien tahroja, niitä ei saa pestä laitteessa.
- Pyyhi mahdollinen laitteen ympärille kerääntynyt nukka ja muut materiaalijäämät pois.
- Älä käytä laitetta ilman sihtiä. Puhdista nukkasieppi ennen jokaista käyttökertaa ja jokaisen käyttökerran jälkeen.
- Älä kuivaa kuivausrummussa pesemättömiä vaatteita
- Tekstiilit, joissa on ruokaöljyä, asetonia, alkoholia, petroolia, kerosiinia, tahrainpoistoainetta, tärpättiä, vahoja ja vahanpoistoaineita on pestävä kuumassa vedessä käyttäen runsaasti pesuainetta, ennen kuin ne voidaan kuivata kuivausrummussa.
- Kuivausrummussa ei saa kuivata vaahtokumista valmistettuja tuotteita (lateksivaahdot), suihkumyrsyjä, vettähyökkiviä tekstiilejä, kumitettuja esineitä tai vaatteita eikä vaahtokumilla täytettyjä tyynyjä.
- Noudata huuhteluaineiden ja vastaavien tuotteiden käytössä aina tuotteen valmistajan ohjeita.
- Poista pyykeistä kaikki mahdolliset sytytyslähteet, kuten savukkeensytyttimet ja tulitikut.
- VAROITUS: Älä koskaan pysäytä kuivausrumpua ennen kuivausjakson päättymistä, ellei heti ota pyykkiä rummusta ja levitä sitä kuivumaan, jotta kuuminen haihtuu.
- Kytke laite pois toiminnasta ja irrota pistoke pistorasiasta ennen ylläpitotoimien aloittamista.

2. TURVALLISUUSOHJEET

2.1 Asennus



Varoitus: Tulipalovaara / syttyviä materiaaleja.

- Poista kaikki pakkausmateriaalit.
- Vaurioitunutta laitetta ei saa asentaa tai käyttää.
- Noudata koneen mukana toimitettuja asennusohjeita.
- Laitetta ei saa asentaa suljettuun ympäristöön, jossa ei ole ilmankiertoa. Laitte sisältää syttyvää kaasua, propaania (R290), joka on hyvin ympäristöystävällinen kaasua. Pidä laite kaukana avotulesta ja sytytyslähteistä. Varo, ettei propaania sisältävä jäähdytysputkisto vaurioidu.
- Siirrä laitetta aina varoen, sillä se on raskas. Käytä aina suojakäsineitä ja suojaavia jalkineita.
- Laitetta ei saa asentaa tilaan tai käyttää tilassa, jossa lämpötila voi olla alle 5 °C tai yli 35 °C.
- Varmista, että laitteen asennuspaikan lattia on tasainen, vakaa, lämmönkestävä ja puhdas.
- Varmista riittävä ilmankierto laitteen ja lattian välissä.
- Laitte tulee säilyttää pystyasennossa siirtämisen aikana.
- Laitteen takaosan pinta on asetettava seinää vasten.
- Kun laite on asetettu lopulliseen asennuspaikkaan, tarkista, että se on oikein tasapainossa vesivaakaa käyttäen. Säädä tarvittaessa laitteen säätöjalkoja.

2.2 Sähköliitäntä



VAROITUS!

Tulipalo- ja sähköiskuvaara.

- Kytke pistoke pistorasiaan vasta asennuksen jälkeen. Varmista, että laitteen verkkovirtakytkentä on ulottuvilla laitteen asennuksen jälkeen.
- Laitte on kytkettävä maadoitettuun pistorasiaan.

- Varmista, että arvokilvessä olevat parametrit ovat verkkovirtalähteen sähköarvojen mukaisia.
- Kytke pistoke maadoitettuun pistorasiaan.
- Älä käytä jakorasioita tai jatkojohtoja.
- Älä vedä virtajohtosta pistoketta irrottaessasi. Vedä aina pistokkeesta.
- Älä koske virtajohtoon tai pistokkeeseen märillä käsillä.

2.3 Käyttö



VAROITUS!

Virheellinen käyttö voi aiheuttaa henkilövahinkoja, sähköiskuja, tulipaloja, palovammoja tai laitteen vaurioitumisen.



Varoitus: Tulipalovaara / syttyviä materiaaleja. Laitte sisältää syttyvää kaasua, propaania (R290), joka on hyvin ympäristöystävällinen kaasua. Pidä laite kaukana avotulesta ja sytytyslähteistä. Varo, ettei propaania sisältävä jäähdytysputkisto vaurioidu.

- Tämä laite on tarkoitettu ainoastaan kotitalouskäyttöön.
- Älä kuivaa vaurioituneita (repeytyneitä, rispaantuneita) tekstiilejä, joissa on pehmusteita tai täytteitä.
- Jos pyykkiä on pesty tahranpoistoainetta käyttäen, suorita ylimääräinen huuhteluohjelma ennen kuivausohjelman käynnistämistä.
- Kuivaa vain tekstiilejä, jotka voidaan kuivata laitteessa. Noudata tekstiilien hoito-ohjemerkinä.
- Älä juo lauhdevettä/tislattua vettä tai valmista ruokaa lauhdevettä/tislattua vettä käyttäen. Se voi aiheuttaa terveysongelmia ihmisille ja eläimille.
- Älä istu tai seiso laitteen avoimen luukun päällä.
- Älä kuivaa laitteessa täysin märkiä vaatteita.

2.4 Sisävalo



VAROITUS!

Henkilövahingon vaara.

- Lisätietoa tämän tuotteen sisällä olevista lampuista sekä erikseen myytävistä varalampuista: Kyseiset lamput on suunniteltu kestäämään kodinkoneissa vaativia fyysisiä olosuhteita (esim. lämpötila, värinä, kosteus) tai ne antavat tietoa laitteen toimintatilasta. Niitä ei ole tarkoitettu muihin käyttötarkoituksiin eivätkä ne sovi huoneiden valaisemiseen.
- Näkyvää LED-säteilyä, älä katso suoraan säteeseen.
- Kun sisävalo on vaihdettava, ota yhteyttä valtuutettuun huoltoliikkeeseen.

2.5 Hoito ja puhdistus



VAROITUS!

Virheellinen käyttö voi aiheuttaa henkilövahinkoja tai laitteen vaurioitumisen.



Varoitus: Tulipalovaara / syttyviä materiaaleja. Laitte sisältää syttyvää kaasua, propaania (R290), joka on hyvin ympäristöystävällinen kaasu. Pidä laite kaukana avotulesta ja sytytyslhteistä. Varo, ettei propaania sisältävä jäähdytysputkisto vaurioidu.

- Älä suihkuta vettä tai käytä höyryä laitteen puhdistamiseen.
- Puhdista laite kostealla pehmeällä liinalla. Käytä ainoastaan mietoja pesuaineita. Älä käytä hankausainetta, hankaavia pesulappuja, liuottimia tai metalliesineitä.
- Varo, ettei jäähdytysjärjestelmä vaurioidu laitteen puhdistamisen yhteydessä.

2.6 Kompressorori



VAROITUS!

Laite voi muutoin vaurioitua.

- Kuivausrummun kompressorori ja sen järjestelmä täyttyvät erityisellä aineella, jossa ei ole fluoria ja klooria sisältävää hiilivetyä. Tämän järjestelmän on oltava tiivis. Järjestelmävaurio voi aiheuttaa vuodon.

2.7 Huoltopalvelu

- Kun laite on korjattava, ota yhteyttä valtuutettuun huoltopalveluun.
- Käytä vain alkuperäisiä varaosia.

2.8 Hävittäminen



VAROITUS!

Henkilövahinko- tai tukehtumisvaara.



Varoitus: Tulipalon vaara / materiaalivahinkojen ja laitteen vaurioitumisen vaara.

- Irrota laite sähköverkosta ja vedenjakelusta.
- Leikkaa virtajohto laitteen läheltä ja hävitä se.
- Laitte sisältää syttyvää kaasua (R290). Kysy lisätietoa laitteen oikeaoppisesta hävittämisestä paikalliselta viranomaiselta.
- Poista luukun lukitus, jotta lapset ja eläimet eivät voisi jäädä kiinni rummun sisälle.
- Hävitä laite paikallisten kotitalouksien sähkö- ja elektroniikkalaiteromua (WEEE) koskevien määräyksien mukaisesti.

3. TUOTTEEN KUVAUS

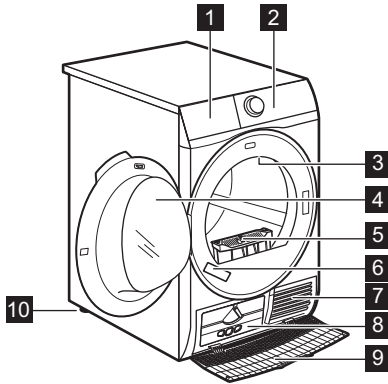

- 1 Tyhjennä vesisäiliö
- 2 Ohjauspaneeli
- 3 Sisävalo
- 4 Laitteen luukku
- 5 suodatin
- 6 Arvokilpi
- 7 Tuuletusaukot
- 8 Lämmönvaihtimen kansi
- 9 Lämmönvaihtimen suojus
- 10 Säädettävä jalka



Luukun kätsisyyttä voidaan vaihtaa laitteen täyttämisen helpottamiseksi ja asentamisen helpottamiseksi. (katso erillinen esite).

4. OHJAUSPANEELI

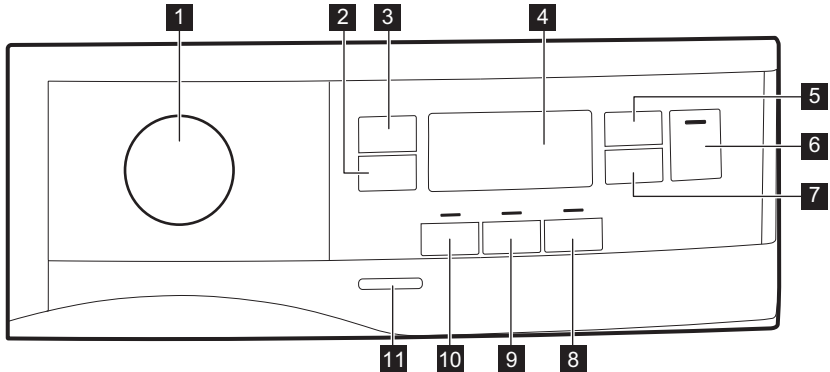

- 1 Ohjelmanvalitsin ja ● NOLLAA-kytkin
- 2 Extra Anticrease (Rypistymisenesto) kosketuspainike
- 3 Dryness Level (Kuivuusaste) kosketuspainike
- 4 Näyttö
- 5 Time Dry (Kuivusaika) kosketuspainike
- 6 Start/Pause (Käynnistä/Tauko) kosketuspainike
- 7 Delay Start (Ajastin) kosketuspainike
- 8 End Alert (Äänimerkki) kosketuspainike
- 9 Reverse Plus (S.vaihtoPlus) kosketuspainike
- 10 Extra Silent (Extra Silent) kosketuspainike

11 On/Off-virtapainike



Paina kosketuspainikkeita sormella symbolin alueella tai lisätoiminnon nimen kohdalla. Älä käytä käsineitä, kun käytät käyttöpaneelia. Varmista, että käyttöpaneeli on aina puhdas ja kuiva.

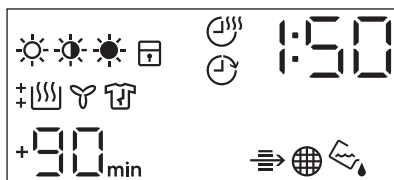

4.1 Näyttö



Näytön symboli	Symbolin kuvaus
	pyykkien kuivuustasot: Stryktrortt (Silityskuiva), Skåptrortt (Kaappikuiva), Extra Torrt (Erittäin Kuiva)
	Tidsinst. Torkning (Ajastettu kuivaus) -lisätoiminto toiminnassa
	Fördröjd Start (Ajastin) -lisätoiminto on toiminnassa
	merkkivalo: <i>Tarkista lämmönvaihdin</i>
	merkkivalo: <i>puhdistasihti</i>
	merkkivalo: <i>tyhjennä vesisäiliö</i>
	lapsilukko on toiminnassa
	virheellinen valinta tai nappi on ● "Nollaa"-asennossa
	merkkivalo: <i>kuivausvaihe</i>
	merkkivalo: <i>jäähdytysvaihe</i>
	merkkivalo: <i>rypistymisenestovaihe</i>
1 : 50	ohjelman kesto
+30 _{min.} , +60 _{min.} , +90 _{min.} , +2h	rypistymisenestovaiheen oletuksen lisä: +30min, +60min, +90min, +2h)

Näytön symboli	Symbolin kuvaus
: 10 - 2 : 00	Tidsinst. Torkning (Ajastettu kuivaus) -ohjelman valinta (10 min - 2 h)
1h - 20h	Fördröjd Start (Ajastin) -ohjelman valinta (1 h - 20 h)

5. OHJELMATAULUKKO

Ohjelma	Täyttömäärä 1)	Ominaisuudet / Tekstiilityyppi ²⁾
 ³⁾ Cotton (Puuvilla) Eco	8,0 kg	Ohjelma puuvillatekstiilien kuivaamiseen "puuvilla kaappikuiva" -kuivuustasoon maksimaalisella energiansäästöllä. / ☺ ☹
Cotton (Puuvilla)	8,0 kg	Ohjelma kaikenlaisten puuvillatekstiilien kuivaamiseen kaappikuiviksi. / ☺ ☹
Synthetics (Siliävät)	4,0 kg	Tekokuidut tai sekoitekuidut. / ☺ ☹ ☹
Delicate (Hellävarainen)	4 kg	Arkalaatuiset tekstiilit, kuten viskoosi, raion, akryyli ja niiden seokset. / ☺ ☹ ☹
Duвет (Peitot)	3 kg	Tavalliset tai parivuoteen peitot ja tyynyt (höyhen-, untuva- tai synteettisellä täytteellä). / ☺ ☹ ☹
Refresh (Raikastus)	1 kg	Säilössä olleiden tekstiilien raikastus.
Silk (Silkki) 	1 kg	Käsinpestävien silkki-vaatteiden hellävarainen kuivaus. / ☺ ☹ ☹

Ohjelma	Täyttö- määrä 1)	Ominaisuudet / Tekstiilityyppi ²⁾
Wool (Villa)  	1 kg	<p>Villavaatteet. Hellävarainen kuivaus käsinpesäville villavaatteille. Poista pyykki välittömästi ohjelman päätyttyä.</p> <div data-bbox="580 277 956 520" style="border: 2px solid black; padding: 5px; text-align: center;">   <p>WOOL HAND WASH SAFE</p> </div> <p>Tämän koneen villan kuivausohjelma on The Woolmark Company -yhtiön hyväksymä merkillä "käsinpesu" varustettujen villatekstiilien kuivaamiseen, kun vaatteet kuivataan tämän koneen valmistajan ohjeiden mukaisesti. Noudata tekstiilin hoito-ohjemerkitöjen muita pyykinpesuohjeita. MXXXXX Woolmark-symboli on lukuisten eri maiden sertifiointimerkki.</p>
Outdoor 	2 kg	<p>Ulkovaatteet, tekniset, urheilu-kankaat, vettä hylkivät ja hengittävät takit, irrotettavalla fleec-paidalla tai sisäosalla varustetut ulkoilutakit. Voidaan kuivata kuivausrummussa. / </p>
Denim (Farmarit)	4 kg	<p>Vapaa-ajanvaatteet, esim. farmarit, college-paidat, joissa on eripaksuisia kohtia (esim. kaulukset, hihansuut ja saumat). / </p>
Bedlinen (Vuodevaatteet) XL	4,5 kg	<p>Jopa kolme vuodevaatesettiä, joista yksi voi olla kahden hengen setti. / </p>
Mixed (Mix) XL	6 kg	<p>Sekapyykki (puuvilla, puuvillan ja tekokuidun seokset ja tekokuitu). / </p>

1) Enimmäispainolla tarkoitetaan kuivan pyykin painoa.

2) Katso tekstiilin merkinnän merkitykset luvusta *NEUVOJA JA VINKKEJÄ: Pyykin valmisteleminen*.

3) Tällöin  Cotton (Puuvilla) Cupboard (Kaappikuiva) ECO -ohjelma on "Standardi puuvillaohjelma" Euroopan komission asetuksen 392/2012 mukaisesti. Se soveltuu määrän normaalin puuvillapyykin kuivaamiseen ja se on energiankulutukseltaan tehokkain määrän puuvillapyykin kuivaamisohjelma.



6. LISÄTOIMINNOT

6.1 Extra Anticrease (Rypistymisenesto)

Pidentää kuivausohjelman lopussa olevaa rypistymisenestovaihetta 30, 60, 90 minuutilla tai 2 tunnilla. Tämä toiminto vähentää rypyjä. Pyykit voidaan ottaa pois koneesta rypistymisenestovaiheen aikana.

6.2 Dryness Level (Kuivausaste)

Tämä toiminto lisää pyykin kuivuustasoa. Valittavissa on kolme asetusta:

-  Extra (Erittäin Kuiva)
-  Cupboard (Kaappikuiva)
-  Iron (Silityskuiva)

6.3 Time Dry (Kuivausaika)

Voit asettaa ohjelman keston lyhyimmillään 10 minuutiksi ja pisimmillään 2 tunniksi. Vaadittu kesto on suhteessa laitteen pyykkimäärään.



Suosittelemme, että asetat lyhyen keston pienille pyykkimäärille tai kuivatessasi vain yhtä tekstiiliä.

AIKAKUIVAUSSUOSITUS	
10–20 min	vain viileäilma-toiminto (ei lämmitystä).
20–40 min	lisäkuivaus kuivausasteen parantamiseksi edellisen kuivausohjelman jälkeen.

AIKAKUIVAUSSUOSITUS

> 40 min	täydellinen pienten, enint. 4 kg, pyykkimäärien kuivaus, hyvin lin-gotut (> 1 200 kierrosta mi-nuutissa).
----------	---

6.4 Time Dry (Kuivausaika) virta Wool (Villa) ohjelmat

Lisätoiminto sopii Wool (Villa)-ohjelmaan lopullisen kuivuustason säätöä varten.

6.5 End Alert (Äänimerkki)

Äänimerkki aktivoituu:

- ohjelman päättyessä
- rypistymisenestovaiheen alussa ja lopussa
- vaiheen keskeytys.

Oletusarvona äänimerkki on aina käytössä. Tämän toiminnon avulla äänimerkki voidaan ottaa käyttöön tai poistaa käytöstä.



Voit aktivoida End Alert (Äänimerkki)-lisätoiminnon kaikkiin ohjelmiin.





6.6 Reverse Plus (S.vaihtoPlus)

Lisää rummun kääntymistiheyttä pyykkien sotkeutumisen vähentämiseksi. Tasaisempaa kuivaustulosta varten ja rypyjien vähentämiseksi. Suositellaan suurille tai pitkille tekstiileille (esim. lakanat, housut, pitkät mekot).

6.7 Extra Silent (Extra Silent)

Laite toimii alhaisella äänitasolla vaikuttamatta kuivaustulokseen. Laite toimii hitaasti ja ohjelman kesto on pitempi.

6.8 Lisätoiminnot-taulukko

Ohjelmat ¹⁾	Dryness Level (Kui- vuusaste)			Extra Antic- rease (Rypis- tymise- nesto)	Extra Silent (Extra Silent)	Reverse Plus (S.vaihtoPlus)	Time Dry (Kui- vausai- ka)
	☀	☀	☀				
 Cotton (Puuvil- la) Eco		■		■			
Cotton (Puuvilla)	■	■	■	■	■	■	■
Synthetics (Siliävät)	■	■	■	■	■	■	■
Delicate (Hellävarai- nen)		■		■			
Duvet (Peitot)		■					
Refresh (Raikastus)				■			
Silk (Silkki) 		■		■			
Wool (Villa)  							■ ²⁾
Outdoor 		■					
Denim (Farmarit)	■	■		■		■	
Bedlinen (Vuodevaat- teet) XL	■	■	■	■		■	
Mixed (Mix) XL	■	■		■		■	■

¹⁾ Ohjelman asettamisen yhteydessä voit asettaa yhden tai useamman lisätoiminnon. Voit kytkeä ne päälle tai pois päältä painamalla vastaavaa kosketuspainiketta.

²⁾ Katso kappale LISÄTOIMINNOT: Ylle (Villa) -ohjelman Tidsinst. Torkning (Ajastettu kui-
vaus)

7. ASETUKSET

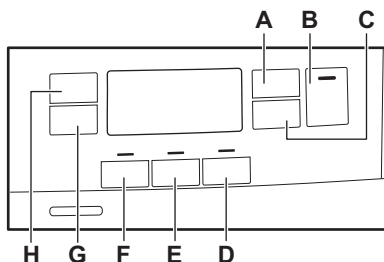

- A. Time Dry (Kuivausaika) - kosketuspainike
- B. Start/Pause (Käynnistä/Tauko) - kosketuspainike
- C. Delay Start (Ajastin) -kosketuspainike
- D. End Alert (Äänimerkki) - kosketuspainike
- E. Reverse Plus (S.vaihtoPlus) - kosketuspainike
- F. Extra Silent (Extra Silent) - kosketuspainike

- G. Extra Anticrease (Rypistymisenesto) -kosketuspainike
 H. Dryness Level (Kuivuusaste) - kosketuspainike

7.1 Lapsilukko

Tämä lisätoiminto estää lapsia leikkimästä laitteella ohjelman ollessa käynnissä. Kosketuspainikkeet on lukittu.

Ainoastaan virtapainike toimii.

Lapsilukko-lisätoiminnon kytkeminen toimintaan:

1. Kytke laite toimintaan painamalla virtapainiketta.
2. Paina ja pidä alhaalla kosketuspainiketta (D) muutaman sekunnin ajan.

Lapsilukon merkkivalo syttyy.



Lapsilukko voidaan poistaa käytöstä ohjelman ollessa käynnissä. Paina ja pidä alhaalla samoja kosketuspainikkeita, kunnes lapsilukon merkkivalo sammuu. Lapsilukko-toiminto ei ole käytettävissä 8 sekuntiin laitteen päälle kytkemisen jälkeen.

7.2 Jäljelle jäävän kosteustason säätäminen



Aina kun siirryt "Jäljelle jäävän pyykin kosteustason säätäminen" -tilaan, aikaisemmin asetettu jäljelle jäävä kosteustaso vaihtuu seuraavaan arvoon (esim. aikaisemmin asetettu arvo - 2 - vaihtuu arvoon - 1 -).

Jäljelle jäävän kosteustason oletusasetuksen muuttaminen:

1. Kytke laite toimintaan painamalla virtapainiketta.
2. Valitse haluamasi ohjelma ohjelmanvalitsimella.
3. Odota noin 8 sekuntia.

4. Paina ja pidä alhaalla painikkeita (F) ja (E) samanaikaisesti.

Jokin seuraavista merkkivaloista syttyy:

- - 0 - maksimaalinen kuivuus
- - 1 - pyykin suurempi kuivuus
- - 2 - pyykin vakiokuivuus

5. Paina ja pidä alhaalla painiketta (F) ja (E) uudelleen, kunnes oikean tason merkkivalo syttyy.



Jos näyttö palaa normaaliin tilaan (vaiheessa 2 valitun ohjelman aika tulee näkyviin) jäljelle jäävän kosteustason asettamisen aikana, paina ja pidä alhaalla painikkeita (F) ja (E) uudelleen siirtäksesi "Jäljelle jäävän pyykin kosteustason säätäminen" -tilaan (aikaisemmin asetettu jäljelle jäävä kosteustaso vaihtuu seuraavaan arvoon).

6. Voit hyväksyä valitun jäljelle jäävän kosteustason odottamalla 5 sekuntia, jolloin näyttö palaa normaaliin tilaan.

Dryness Level (Kuivuusaste)	Näytön symboli
- 0 - maksimaalinen kuivuus	+ [SSS]
- 1 - pyykin suurempi kuivuus	+ [SSS]
- 2 - pyykin vakiokuivuus	[SSS]

7.3 Vesisäiliön merkkivalo

Vesisäiliön merkkivalo palaa oletuksena. Se syttyy, kun ohjelma päättyy tai kun vesisäiliön tyhjennys on tarpeen.

- i** Jos "tyhjennysarja" asennetaan (lisävaruste), laite tyhjentää vesisäiliön automaattisesti. Tässä tapauksessa suosittelemme vesisäiliön merkkivalon pois päältä kytkemistä.

Vesisäiliön merkkivalon kytkeminen pois päältä:

1. Kytke laite toimintaan painamalla virtapainiketta.

8. KÄYTTÖÖNOTTO

- i** Takarummun lukitukset poistuvat automaattisesti, kun kuivausrumpu käynnistetään ensimmäistä kertaa. Laitteesta voi tällöin kuulua ääntä.

Takarummun lukitusten avaaminen:

1. Kytke laitteeseen virta.
2. Aseta mikä tahansa ohjelma.
3. Paina Käynnistä/Tauko-painiketta. Rummun kierto käynnistyy. Takarummun lukitukset poistuvat käytöstä automaattisesti.

Ennen kuin kuivaat laitteella pyykejä:

- Puhdista kuivausrummun rumpu kostealla liinalla.
- Käynnistä yhden tunnin ohjelma pyykin ollessa kosteaa.

- i** Kuivausohjelman alussa (ensimmäiset 3-5 min) laitteesta voi kuulua hieman kovempi ääni. Tämä johtuu kompressorin käynnistymisestä. Tämä on normaalia kompressorilla toimivissa laitteissa (esim. jääkaapit ja pakastimet).

8.1 Epätavallinen haju

Laite on pakattu tiiviisti.

Epätavallista hajua voi esiintyä, kun tuote poistetaan pakkauksesta. Tämä on normaalia uusien tuotteiden kohdalla.

2. Odota noin 8 sekuntia.
3. Paina ja pidä alhaalla kosketuspainikkeita (H) ja (G) samanaikaisesti.

Näytössä näkyy jokin seuraavista:

- Näytössä näkyy "Pois". Viiden sekunnin jälkeen näyttö palaa normaaliin tilaan.
- Näytössä näkyy "Päällä". Viiden sekunnin jälkeen näyttö palaa normaaliin tilaan.

Laite on valmistettu erilaisista materiaaleista, jotka voivat muodostaa epätavallista hajua.

Ajan kuluessa epätavallinen haju häviää vähitellen muutaman kuivauskerran jälkeen.

8.2 Äänet

- i** Kuivausohjelman eri vaiheiden aikana voi kuulua erilaisia ääniä. Ne ovat normaaleja toiminnan ääniä.

Käynnissä oleva kompressor.

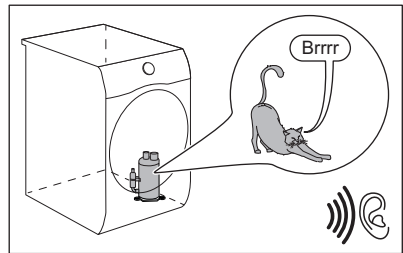

Pyörivä rumpu.

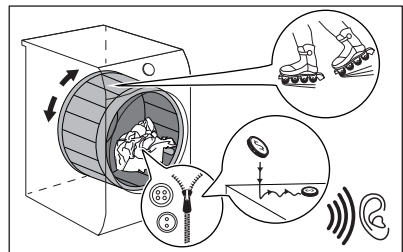

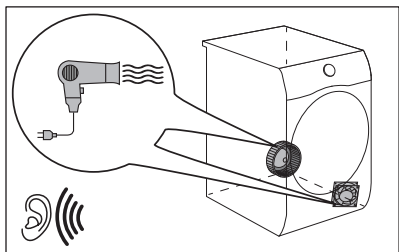
Käynnissä olevat puhaltimet.

Käynnissä oleva pumppu ja kosteuden siirto säiliöön.

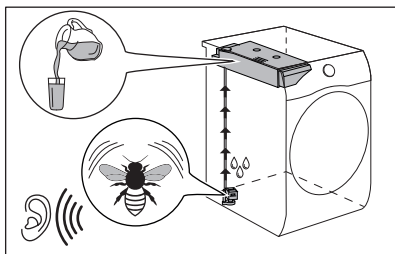
**9. PÄIVITTÄINEN KÄYTTÖ****9.1 Ohjelman käynnistäminen ilman ajastusta**

1. Valmistele pyykki ja täytä laite.

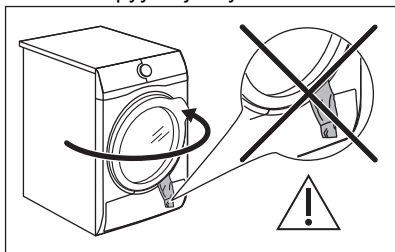
**HUOMIO!**

Varmista, ettei pyykki jää laitteen lukun ja kumitiivisteiden väliin lukun sulkemisen yhteydessä.

2. Kytke laite toimintaan painamalla virtapainiketta.
3. Aseta oikea ohjelma ja lisätoiminnot pyykin lajin mukaan.

Ohjelman kesto näkyy näytössä.



Todellinen kuivausaika riippuu pyykkien laadusta (määrä ja koostumus), huoneenlämpötilasta sekä pyykkien kosteudesta linkouksen kuivausvaiheen jälkeen.

4. Paina Start/Pause (Käynnistä/ Tauko)-kosketuspainiketta.

Ohjelma käynnistyy.

9.2 Ohjelman käynnistäminen ajastuksella

1. Aseta oikea ohjelma ja lisätoiminnot pyykin lajin mukaan.
2. Paina ajastimen painiketta toistuvasti, kunnes haluamasi viive näkyy näytössä.



Voit asettaa ohjelman käynnistymään 1 tunnin ja 20 tunnin välisellä viiveellä.

3. Paina Start/Pause (Käynnistä/ Tauko)-kosketuspainiketta.

Näytössä näkyy ajastimen ajanlaskenta. Kun asetettu aika on kulunut loppuun, ohjelma käynnistyy.

9.3 Ohjelman muuttaminen

1. Kytke laite pois toiminnasta painamalla virtapainiketta.
2. Kytke laite toimintaan painamalla virtapainiketta.
3. Valitse ohjelma.







Vaihtoehtoisesti:

1. Kierrä valitsin ● "Nollaa"-asentoon.
2. Odota yhden sekunnin ajan.
Näytössä näkyy — — —.
3. Valitse ohjelma.

9.4 Ohjelman päättyessä

Kun ohjelma on päättynyt:

- Laitteesta kuuluu jaksoittainen äänimerkki.







- Näytössä näkyy  :  
- Merkkivalo  palaa.
- Suodattimen merkkivalo  ja säiliön merkkivalo , voivat syttyä.
- Merkkivalo Start/Pause (Käynnistä/Tauko) palaa.

Laite toimii rypistymisenestovaiheella edelleen 30 minuuttia tai sitä kauemmin, jos Extra Anticrease (Rypistymisenesto)-lisätoiminto on kytketty päälle (ks. luku *Lisätoiminto - Extra Anticrease (Rypistymisenesto)*).

Rypistymisenestovaihe vähentää rypistymistä.

Voit poistaa pyykin ennen kuin rypistymisenestovaihe on päättynyt. Suosittelemme parempien tuloksien saavuttamiseksi, että pyykki poistetaan vasta sitten, kun toiminto on lähes päättynyt.

Kun rypistymisenestovaihe on päättynyt:

- Näytössä näkyy edelleen  :  
- Merkkivalo  on pois päältä.
- Suodattimen merkkivalo  ja säiliön merkkivalo , jäävät palamaan.
- Start/Pause (Käynnistä/Tauko) sammuu.

10. VIHJEITÄ JA NEUVOJA

10.1 Pyykin valmisteleminen



Pesuohjelman jälkeen pyykki ovat usein sotkeutuneet yhteen.

Yhteen sotkeutuneiden pyykkien kuivaus on tehontonta.

Varmista tehokas ilmankierto ja tasainen kuivaustulos ravistamalla pyykkejä ja lisäämällä ne yksi kerrallaan kuivausrumpuun.

Tehokkaan kuivauksen varmistaminen:

- Sulje vetoketjut.
- Sulje untuvapeittojen kiinnittimet.
- Siteitä tai nauhoja (esim. esiliinan nauhat) ei saa kuivata irrallaan. Sido ne ennen ohjelman käynnistämistä.
- Tyhjennä kaikki taskut.

1. Kytke laite pois toiminnasta painamalla virtapainiketta.
 2. Avaa laitteen luukku.
 3. Ota pyykki pois koneesta.
 4. Sulje laitteen luukku.
- Heikkojen kuivaustulosten mahdolliset syyt:

- Oletuskuivuustason sopimaton asetus. Katso luku *Oletuskuivuustason säätäminen*
- Huoneenlämpötila on liian alhainen tai liian korkea. Optimaalinen huoneenlämpötila on 18 °C - 25 °C.



Puhdista aina sihti ja tyhjennä vesisäiliö ohjelman päättyessä.

9.5 Valmiustila-toiminto

Energiankulutuksen vähentämiseksi tämä toiminto kytkee laitteen automaattisesti pois toiminnasta:

- 5 minuutin kuluttua, jos ohjelmaa ei käynnistetä.
- 5 minuutin kuluttua ohjelman päättymisestä.







Aika vähenee 30 sekuntiin, jos valitsin on ● "Nollaa"-asennossa.

- Kun vaatteiden sisällä on puuvillakerros, käännä ne nurinpäin. Puuvillakerroksen on oltava ulospäin.
- Aseta aina käsiteltävään pyykkiin sopiva ohjelma.
- Älä sekoita vaaleita ja tummia vaatteita.
- Vähennä tekstiilien kutistumista valitsemalla puuvilla-, jersey- tai trikoovaatteisiin sopiva ohjelma.
- Älä ylitä Ohjelmat-luvussa annettua tai näytössä näkyvää maksimitäyttömäärää.
- Kuivaa ainoastaan kuivausrummussa kuivattavia tekstiilejä. Katso soveltuvuus tekstiilien hoito-ohjemerkinästä.
- Suuria ja pieniä kappaleita ei saa kuivata yhdellä kertaa. Pienet vaatekappaleet voivat jäädä suurien

kappaleiden sisään, jolloin ne jäävät kosteiksi.

- Ravista suuria vaatekappaleita ja tekstiilejä ennen niiden asettamista

kuivausrumpuun. Täten vältetään kosteat kohdat tekstiilin sisällä kuivauksen jälkeen.

Tekstiilin merkintä	Kuvaus
	Kuivausrummussa kuivattava tekstiili.
	Kuivausrummussa korkeissa lämpötiloissa kuivattava tekstiili.
	Kuivausrummussa vain alhaisissa lämpötiloissa kuivattava tekstiili.
	Tekstiili, jota ei saa kuivata kuivausrummussa.

11. HOITO JA PUHDISTUS

11.1 Sihdin puhdistaminen



HUOMIO!

Vältä sihdin puhdistamista vedellä. Hävitä nukka sen sijaan roska-astiaan (vältä muovikuidun pääsyä vesistöön).



Puhdista sihti säännöllisesti parhaan kuivaustehon saavuttamiseksi. Sihdin tukokset pidentävät ohjelmien kestoa ja lisäävät energiankulutusta. Puhdista sihti kädellä ja tarvittaessa pölynimurilla.

1.

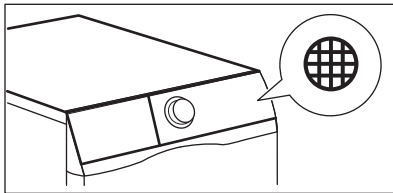

2.

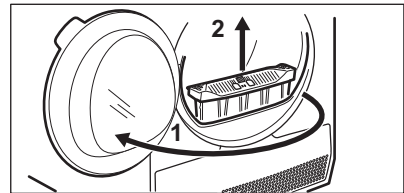

3.

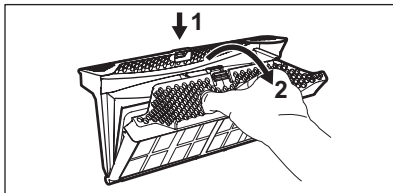

4.

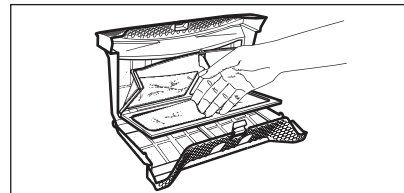

5. 1)

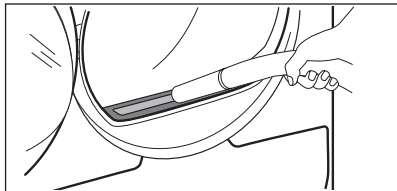

6.

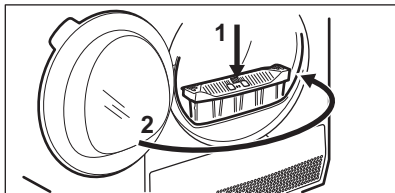

1) Poista tarvittaessa nukka sihdin liitoksesta ja tiivisteestä. Tämän voi tehdä pölynimurilla.

11.2 Vesisäiliön tyhjentäminen

1.

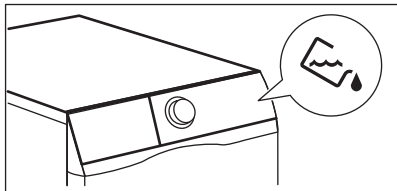

2.

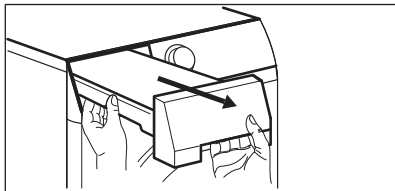

3.

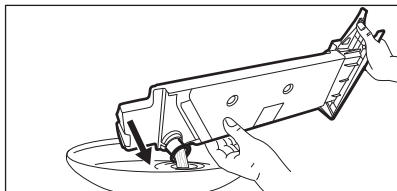

4.

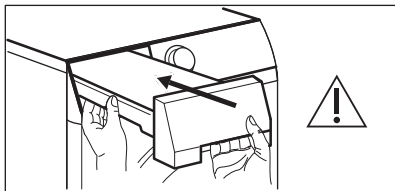

Voit käyttää vesisäiliön vettä tislatus veden sijasta (esim. höyrysilitykseen). Poista liat suodattimella ennen veden käyttämistä.

11.3 Lämmönvaihtimen puhdistaminen

1.

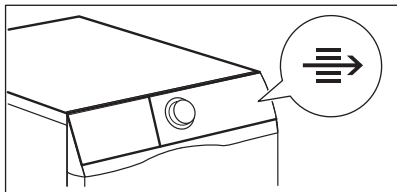

2.

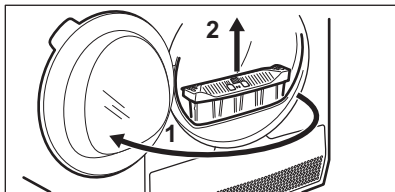

3.

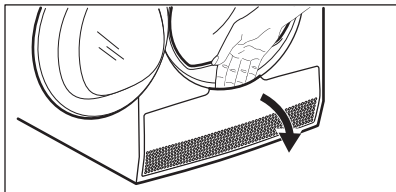

4.

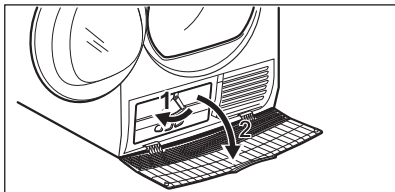

5.

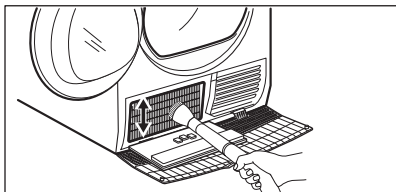

6.

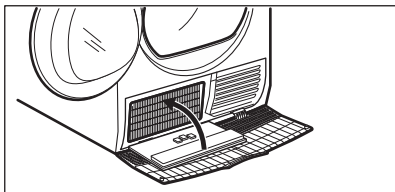

7.

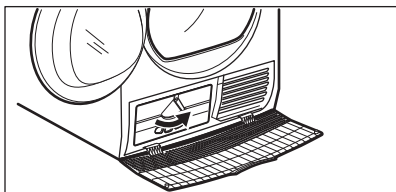

8.

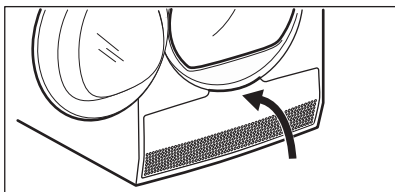

9.

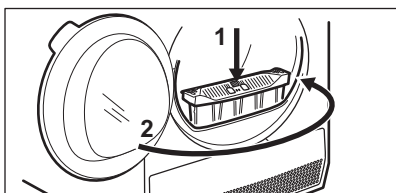
**HUOMIO!**

Metallipintaan ei saa koskea paljain käsin. Henkilövahingon vaara. Käytä suojakäsineitä. Puhdista varoen, jotta metallipinta ei vaurioidu.

11.4 Kosteusanturin puhdistaminen**HUOMIO!**

Kosteusanturin vaurioitumisvaara. Älä puhdista anturia hankausaineilla tai teräsvillalla.

Parhaan kuivaustuloksen varmistamiseksi laitteessa on metallinen kosteusanturi. Se sijaitsee luokkualueen sisäpuolella.

Ajan kuluessa anturin pintaan voi kertyä epäpuhtauksia, jotka heikentävät kuivaustehoa.

Suosittellemme puhdistamaan anturin vähintään 3–4 kertaa tai jos kuivausteho heikentyy.

Puhdista pesusienen karkeammalla puolella käyttäen hiukan viinietikkaa tai tiskiainetta.

Anturin puhdistaminen:

1. Avaa luukku.
2. Puhdista kosteusanturin pinnat pyyhkimällä metallipinta useita kertoja.

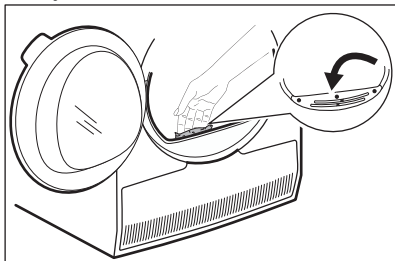

11.5 Rummun puhdistaminen



VAROITUS!
Irrota laite sähköverkosta ennen sen puhdistamista.

Puhdista rummun sisäosa ja sen nostimet miedolla pesuaineella. Kuivaa puhdistetut pinnat pehmeällä liinalla.



HUOMIO!
Älä puhdista rumpua hankausaineilla tai teräsvillalla.

11.6 Käyttöpaneelin ja ulkokuoren puhdistaminen

Puhdista käyttöpaneeli ja ulkokuori miedolla pesuaineella.

Käytä kosteaa liinaa. Kuivaa puhdistetut pinnat pehmeällä liinalla.



HUOMIO!
Älä käytä kalusteiden puhdistusaineita tai puhdistusaineita, jotka voivat aiheuttaa korroosiota.

11.7 Tuuletuskanavien puhdistaminen

Poista tuuletuskanaviin kerääntynyt nukka pölynimurilla.

12. VIANMÄÄRITYS



VAROITUS!
Lue turvallisuutta koskevat luvut.

12.1 Virhekoodit

Laite ei käynnisty tai se pysähtyy kesken pesuohjelman.

Yritä etsiä ratkaisu ongelmaan (katso taulukko). Jos ongelma toistuu, ota yhteyttä valtuutettuun huoltoliikkeeseen.



VAROITUS!
Kytke laite pois toiminnasta ennen tarkistuksien aloittamista.

Jos suurempia ongelmia esiintyy, laitteesta kuuluu äänimerkkejä, näytössä näkyy hälytyskoodi ja Käynnistä/Tauko-painike voi vilkkua jatkuvasti:

Mahdollinen syy	Mahdollinen syy	Korjaustoimenpide
E5A	Laitteen moottorin ylikuormitus. Liikaa pyykkiä tai pyykkiä solmussa rummussa.	Ohjelmaa ei suoritettu. Poista pyykki koneesta, aseta ohjelma ja käynnistä ohjelma uudelleen.

Mahdollinen syy	Mahdollinen syy	Korjaustoimenpide
E97	Sisäinen virhe. Laitteen elektronisten osien välillä ei ole yhteyttä.	Ohjelmaa ei ole suoritettu oikein loppuun tai laite pysähtyi liian aikaisin. Kytke virta pois ja takaisin päälle. Jos hälytyskoodi tulee uudelleen näkyviin, ota yhteyttä valtuutettuun huoltoliikkeeseen.
EHO	Virransyöttö on epävaka.	Kun laitteessa näkyy EHO , odota kunnes virransyöttö on vakaa ja paina sitten käynnistyspainiketta. Jos laite keskeyttää ohjelman ilman mitään ilmoitusta, paina ohjelman käynnistyspainiketta. Jos varoitus tulee näkyviin, tarkista virtajohdon/pistokkeen ehjyys tai virransyöttö.

Jos näytössä näkyy muita hälytyskoodeja, kytke laite toimintaan ja pois toiminnasta. Jos ongelma toistuu, ota yhteyttä valtuutettuun huoltoliikkeeseen.

Jos kuivausrummussa ilmenee jokin toinen ongelma, katso mahdolliset ratkaisut alla olevasta taulukosta.

12.2 Vianmääritys

Ongelma	Mahdollinen ratkaisu
Et saa laitetta käynnistymään.	Varmista, että pistoke on kiinnitetty pistorasiaan.
	Tarkista sähkötaulun sulake (asennus kotitalouteen).
Ohjelma ei käynnisty.	Paina Start/Pause (Käynnistä/Tauko).
	Varmista, että laitteen luukku on suljettu.
Laitteen luukku ei mene kiinni.	Varmista, että ilmansuodatin on asennettu oikein.
	Varmista, ettei pyykki jää laitteen luukun ja kumitiivisteeseen väliin.
Laite pysähtyy kesken toiminnan.	Varmista, että vesilokero on tyhjä. Paina Start/Pause (Käynnistä/Tauko) käynnistääksesi ohjelman uudelleen.
	Täyttömäärä on liian pieni, lisää pyykkiä tai käytä. Time Dry (Ajastettu kuivaus) -ohjelmaa.
Ohjelman kesto on liian pitkä tai kuivaustulos on heikko. ¹⁾	Varmista, että pyykin paino sopii ohjelman kesto.

Ongelma	Mahdollinen ratkaisu
	Varmista, että sihti on puhdas.
	Pyykki on liian märkää. Linkoa pyykki uudelleen pesukoneessa.
	Varmista, että huoneenlämpötila on yli +5 °C ja alle +35 °C. Optimaalinen huoneenlämpötila on 18 °C - 25 °C.
	Aseta Time Dry (Ajastettu kuivaus) tai Extra (Erittäin Kuiva) -ohjelma. ²⁾
Näytössä näkyy — — —.	Jos haluat asetta uuden ohjelman, käännä sovellus pois päältä ja päälle.
	Varmista, että lisätoiminnot sopivat valittuun ohjelmaan.

1) Ohjelma päättyy automaattisesti viimeistään 6 tunnin kuluttua.

2) Jotkin kohdat voivat jäädä kosteiksi suurikokoisia kappaleita kuivatessa (esim. lakanat).

Jos kuivaustulos ei ole tyydyttävä

- Asetettu ohjelma oli virheellinen.
- Sihti on tukossa.
- Lämmönvaihdin on tukkiutunut.
- Laitteessa oli liikaa pyykkiä.
- Rumpu on likainen.
- Johtavuusanturin virheellinen asetus (ks. parempi asetus

kappaleesta ”Asetukset - Jäljelle jäävän pyykin kosteustason säätäminen”).

- Tuuletusaukot ovat tukossa.
- Huoneenlämpötila on liian alhainen tai korkea (optimaalinen huoneenlämpötila 18 °C - 25 °C)

13. TEKNISET TIEDOT

Korkeus x leveys x syvyys	850 x 596 x 638 mm (enintään 662 mm)
Enimmäissyvyys laitteen luukun ollessa auki	1107 mm
Enimmäisleveys laitteen luukun ollessa auki	958 mm
Säädettävä korkeus	850 mm (+ 15 mm - jalkojen säätö)
Rummun tilavuus	118 litraa
Enimmäispyykkikuormatilavuus	8,0 kg
Jännite	230 V
Taajuus	50 Hz
Äänenvoimakkuustaso	66 dB
Kokonaisteho	900 W

Energiatohokkuusluokka	A++
Standardin puuvillaohjelman energiankulutus täydellä täyttömäärällä. ¹⁾	1,99 kWh
Standardin puuvillaohjelman energiankulutus osittaisella täyttömäärällä. ²⁾	1,07 kWh
Vuosittainen energiankulutus ³⁾	234,7 kWh
Päälle jätetty -tilan tehoabsorptio ⁴⁾	0,13 W
Pois päältä -tilan tehoabsorptio ⁴⁾	0,13 W
Käyttötyyppi	Kotitalous
Sallittu ympäristön lämpötila	+5 °C – +35 °C
Suojaustaso kiinteiden hiukkasten ja kosteuden sisääntulon estämisessä, jonka suojapeite varmistaa, lukuun ottamatta niitä kohtia, joissa pienjännitelaitteilla ei ole mitään kosteussuojaa	IPX4
Kaasun nimike	R290
Paino	0,140 kg

¹⁾ Viitaten standardiin EN 61121. 8,0 kg puuvilla lingottuna 1000 kierrosta minuutissa.

²⁾ Viitaten standardiin EN 61121. 4,0 kg puuvilla lingottuna 1000 kierrosta minuutissa.

³⁾ Energiankulutus kWh vuodessa, laskettuna 160:lle vakiopuuvillaohjelman kuivauskerralle täydellä ja vajaalla rummulla, sekä tehonsäästötilojen energiankulutus. Ohjelman todellinen energiankulutus riippuu laitteen käyttötavasta (ASETUS (EU) Nro 392/2012).

⁴⁾ Viitaten standardiin EN 61121.

Edellä olevan taulukon tiedot ovat Euroopan unionin komission asetuksen 392/2012 mukaisia ja soveltaen direktiiviä 2009/125/EY.

13.1 Kulutusarvot

Ohjelma	Linkousnopeus/jäännöskosteus	Kuivausai- ka ¹⁾	Energian- kulutus ²⁾
Cotton (Puuvilla) Eco 8,0 kg			
Cupboard (Kaappi- kuiva)	1400 kierrosta/min 50%	125 min.	1,51 kWh
	1000 kierrosta/min 60%	154 min.	1,99 kWh
Cotton (Puuvilla) 8,0 kg			
Iron (Silityskuiva)	1400 kierrosta/min 50%	106 min.	1,19 kWh
	1000 kierrosta/min 60%	141 min.	1,70 kWh

Ohjelma	Linkousnopeus/jäännöskosteus	Kuivausai- ka ¹⁾	Energian- kulutus ²⁾
Cotton (Puuvilla) Eco 4,0 kg			
Cupboard (Kaappi- kuiva)	1400 kierrosta/min 50%	75 min.	0,88 kWh
	1000 kierrosta/min 60%	89 min.	1,07 kWh
Synthetics (Siliävät) 4,0 kg			
Cupboard (Kaappi- kuiva)	1200 kierrosta/min 40%	59 min.	0,63 kWh
	800 kierrosta/min 50%	74 min.	0,83 kWh

1) Osittaisten täyttömäärien osalta ohjelman kesto on lyhyempi ja laite kuluttaa vähemmän energiaa.

2) Virheellinen ympäristölämpötila ja/tai huonosti lingotut pyykkit voivat pidentää ohjelman kestoa ja lisätä energiankulutusta.

14. PIKAOPAS

14.1 Päivittäinen käyttö

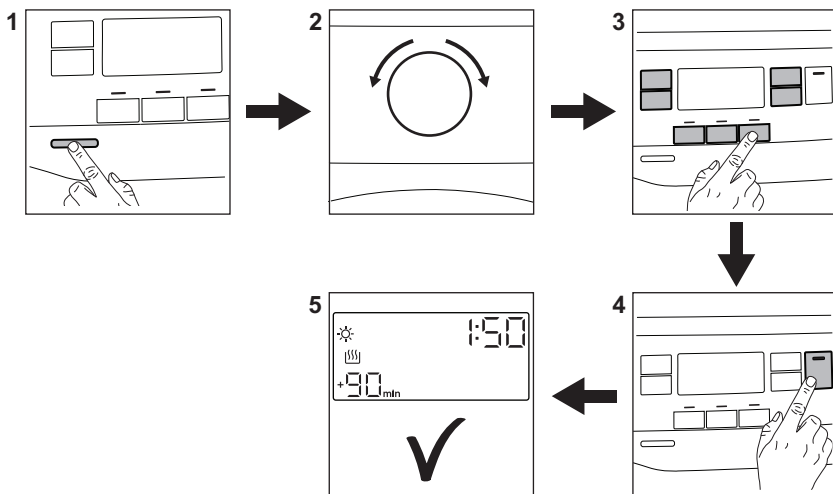

1. Kytke laite toimintaan painamalla virtapainiketta.
2. Valitse haluamasi ohjelma ohjelmanvalitsimella.
3. Ohjelman asettamisen yhteydessä voit asettaa 1 tai useamman erikoislisätoiminnon. Kytke
4. Käynnistä ohjelma koskettamalla **Käynnistä/Tauko**-painiketta.
5. Laite käynnistyy.

lisätoiminto toimintaan tai pois toiminnasta koskettamalla vastaavaa painiketta.

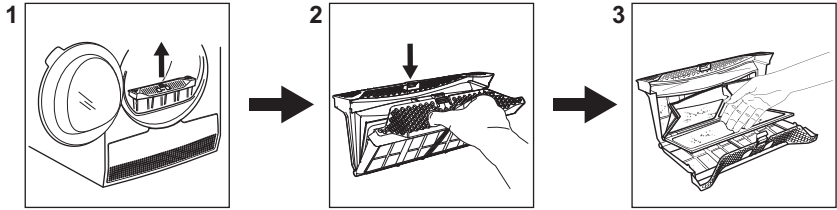

14.2 Sihdin puhdistaminen



Sihdin symboli  syttyy näyttöön kunkin ohjelman päätyttyä ja sihti on puhdistettava.

14.3 Ohjelmataulukko

Ohjelma	Täyttömäärä 1)	Ominaisuudet / Tekstiilityyppi
 2) Cotton (Puuvilla) Eco	8,0 kg	Ohjelma puuvillatekstiilien kuivaamiseen "puuvilla kaappikuiva" -kuivuustasoon maksimaalisella energiansäästöllä. /  
Cotton (Puuvilla)	8,0 kg	Ohjelma kaikenlaisten puuvillatekstiilien kuivaamiseen kaappikuiviksi. /  
Synthetics (Siliävät)	4,0 kg	Tekokuidut tai sekoitekuidut. /   
Delicate (Hellävarainen)	4 kg	Arkalaatuiset tekstiilit, kuten viskoosi, raion, akryyli ja niiden seokset. /   
Duvet (Peitot)	3 kg	Tavalliset tai parivuoteen peitot ja tyynyt (höyhen-, untuva- tai synteettisellä täytteellä). /   
Refresh (Raikastus)	1 kg	Säilössä olleiden tekstiilien raikastus.
Silk (Silkki) 	1 kg	Käsinpestävien silkivaatteiden hellävarainen kuivaus. /   
Wool (Villa)  	1 kg	Villavaatteet. Hellävarainen kuivaus käsinpestäville villavaatteille. Poista pyykkit välittömästi ohjelman päätyttyä.
Outdoor 	2 kg	Ulkovaatteet, tekniset, urheilu-kankaat, vettä hylkivät ja hengittävät takit, irrotettavalla fleecpaidalla tai sisäosalla varustetut ulkoilutakit. Voidaan kuivata kuivausrummussa. /   

Ohjelma	Täyttömäärä 1)	Ominaisuudet / Tekstiilityyppi
Denim (Farmarit)	4 kg	Vapaa-ajanvaatteet, esim. farmarit, college-paidat, joissa on eripaksuisia kohtia (esim. kaulukset, hihansuut ja saumat). / 
Bedlinen (Vuodevaatteet) XL	4,5 kg	Jopa kolme vuodevaatesettiä, joista yksi voi olla kahden hengen setti. / 
Mixed (Mix) XL	6 kg	Sekapyykki (puuvilla, puuvillan ja tekokuidun seokset ja tekokuitu). / 

1) Enimmäispainolla tarkoitetaan kuivan pyykin painoa.

2) Tällöin  Cotton (Puuvilla) Cupboard (Kaappikuiva) ECO -ohjelma on "Standardi puuvillaohjelma" Euroopan komission asetuksen 392/2012 mukaisesti. Se soveltuu määrän normaalin puuvillapyykin kuivaamiseen ja se on energiankulutukseltaan tehokkain määrän puuvillapyykin kuivaamisohjelma.



15. EUROOPAN UNIONIN ASETUKSEN 1369/2017 MUKAINEN TUOTTEEN TIETOLOMAKE

Tuotteen tietolomake	
Tavaramerkki	Electrolux
Malli	EW8H648G7 PNC916098923
Nimelliskapasiteetti kiloina	8,0
Tuuletettu tai kondensoiva kuivausrumpu	Lauhdutin
Energiatehokkuusluokka	A++
Energiankulutus kWh vuodessa, laskettuna 160:lle vakio-puuvillaohjelman kuivauskerralle täydellä ja vajaalla rummulla, sekä tehonsäästötilojen energiankulutus. Todellinen energiankulutus kuivauskertaa kohti riippuu laitteen käytöstä.	234,7
Automaattinen kuivausrumpu tai muu kuin automaattinen kuivausrumpu	Automaattinen
Vakiopuuvillaohjelman energiankulutus täydellä rummulla, kWh	1,99
Vakiopuuvillaohjelman energiankulutus vajaalla rummulla, kWh	1,07
Tehonkulutus pois päältä -tilassa W	0,13
Tehonkulutus päällä-tilassa, W	0,13
Päällä-tilan kesto minuuteissa	10

Vakiopuuvillaohjelma käytettynä täydellä ja vajaalla rummulla on se vakiokuivausohjelma, jota merkissä ja tuoteselosteessa annetut tiedot koskevat; että tämä ohjelma sopii tavallisen märkien puuvillatekstiilien kuivaukseen ja että se on energiankulutuksen kannalta tehokkain puuvillalle käytettävä kuivausohjelma;	
Painotettu ohjelman kesto minuutteina vakiopuuvillaohjelmalle täydellä ja vajaalla rummulla	117
Ohjelman kesto minuutteina vakiopuuvillaohjelmalle täydellä rummulla	154
Ohjelman kesto minuutteina vakiopuuvillaohjelmalle vajaalla rummulla	89
Kondensointitehokkuusluokka asteikolla G:stä (vähiten tehokas) A:han (tehokkain)	B
Vakiopuuvillaohjelman keskimääräinen kondensointitehokkuus prosenttiosuutena täydellä rummulla	81
Vakiopuuvillaohjelman keskimääräinen kondensointitehokkuus prosenttiosuutena vajaalla rummulla	81
Painotettu kondensointitehokkuus vakiopuuvillaohjelmalle täydellä ja vajaalla rummulla	81
Akustinen melu dB	66
Integroitu laite K/E	Ei

Edellä olevan taulukon tiedot ovat Euroopan unionin komission asetuksen 392/2012 mukaisia ja soveltaen direktiiviä 2009/125/EY.

16. YMPÄRISTÖNSUOJELU

Kierrätä materiaalit, jotka on merkitty merkillä . Kierrätä pakkaus laittamalla se asianmukaiseen kierrätysastiaan. Suojele ympäristöä ja ihmisten terveyttä kierrättämällä sähkö- ja elektroniikkaromut. Älä hävitä merkillä .

merkittyjä kodinkoneita kotitalousjätteen mukana. Palauta tuote paikalliseen kierrätyskeskukseen tai ota yhteyttä paikalliseen viranomaiseen.

INNEHÅLL

1. SÄKERHETSINFORMATION.....	30
2. SÄKERHETSINSTRUKTIONER.....	33
3. PRODUKTBESKRIVNING.....	35
4. KONTROLLPANEL.....	35
5. PROGRAMÖVERSIKT.....	37
6. TILLVALSFUNKTIONER.....	38
7. INSTÄLLNINGAR.....	40
8. FÖRE FÖRSTA ANVÄNDNING.....	41
9. DAGLIG ANVÄNDNING.....	43
10. RÅD OCH TIPS.....	44
11. SKÖTSEL OCH RENGÖRING.....	45
12. FELSÖKNING.....	48
13. TEKNISKA DATA.....	50
14. SNABBGUIDE	52
15. PRODUKTINFORMATIONSBLAG MED HÄNVISNING TILL E.U. REGEL 1369/2017.....	54

VI TÄNKER PÅ DIG

Tack för att du väljer en Electrolux-produkt. Du har valt en produkt som grundar sig på årtionden av yrkeserfarenhet och innovation. Genial och elegant har den utformats med dig i åtanke. Så när du använder den, kan du vara trygg i vetskapen om att du får fantastiska resultat varje gång.

Välkommen till Electrolux.

Besök vår webbplats för att:



Få tips om användning, broschyrer, felsökning, service- och reparationsinformation:

www.electrolux.com/support



Registrera din produkt för bättre service:

www.registerelectrolux.com



Köpa tillbehör, förbrukningsvaror och originalreservdelar till din produkt:

www.electrolux.com/shop

KUNDTJÄNST OCH SERVICE

Vi rekommenderar att originalreservdelar används.

Ha följande uppgifter till hands när du kontaktar serviceavdelningen: Modell, PNC, serienummer.

Informationen står på märkplåten.

 Varnings-/viktig säkerhetsinformation

 Allmän information och tips

 Miljöinformation

Med reservation för ändringar.

1. ⚠ SÄKERHETSINFORMATION

Läs noga de bifogade instruktionerna före installation och användning av maskinen. Tillverkaren är inte ansvarig för eventuella personskador eller andra skador som uppkommit som ett resultat av felaktig installation eller användning. Förvara alltid bruksanvisningen på en säker och tillgänglig plats för framtida bruk.



Läs igenom säkerhetsanvisningarna.



Varning: Brandrisk/brandfarligt material.

Produkten innehåller brandfarlig gas, propan (R290), en gas med hög miljökompatibilitet. Håll eld och antändningskällor borta från produkten. Var försiktig så att du inte skadar kylkretsen som innehåller propan.

1.1 Säkerhet för barn och handikappade



WARNING!

Risk för kvävning, skador eller permanent invaliditet.

- Denna produkt kan användas av barn från 8 års ålder och uppåt, och av personer med nedsatt fysisk, sensorisk eller mental förmåga, samt av personer med bristande erfarenhet och kunskap, om de övervakas eller instrueras beträffande hur produkten används på ett säkert sätt och förstår de risker som är förknippade med användningen.
- Barn mellan 3 och 8 år eller personer med mycket omfattande och komplexa funktionshinder ska inte vara i närheten av produkten om de inte är under uppsikt.
- Barn under 3 år ska inte vistas i närheten av produkten utan ständig uppsikt.
- Låt inte barn leka med produkten.
- Håll allt förpackningsmaterial utom räckhåll för barn och kassera det på lämpligt sätt.
- Tvättmedel ska förvaras utom räckhåll för barn.

- Håll barn och husdjur borta från produkten när luckan är öppen.
- Om produkten har ett barnlås, måste detta aktiveras.
- Barn får inte utföra städning och underhåll av produkten utan uppsikt.

1.2 Allmän säkerhet

- Ändra inte produktens specifikationer.
- Om torktumblaren ska ställas ovanpå en tvättmaskin, använd staplingsssatsen. Staplingsssatsen som finns att köpa hos en auktoriserad återförsäljare och kan bara användas med maskinen såsom angivits i medföljande anvisningar. Läs dem noga före installation (se installationsbladet).
- Maskinen kan installeras fristående eller under en köksbänk med rätt utrymme (se installationsbladet).
- Produkten får inte placeras bakom en låsbar dörr, en skjutdörr eller en dörr med gångjärnen på motsatt sida så att produkten inte kan öppnas helt.
- Ventilationsöppningarna i botten får ej täppas igen av en matta eller annat som ligger på golvet.
- **VARNING:** Produkten får inte tillföras via en extern kopplingsanordning, såsom timer, eller anslutas till en krets som regelbundet slås på och av med ett verktyg.
- Anslut stickkontakten till eluttaget endast i slutet av installationen. Se till att stickkontakten är åtkomlig efter installation.
- Se till att du har god ventilation i rummet där produkten är installerad, för att undvika att gaser sugts tillbaka in i rummet från produkter som använder gas eller andra bränslen, exempelvis öppna spisar.
- **VARNING:** Installera inte produkten i en miljö utan luftinsläpp.
Produkten innehåller brandfarlig gas, propan (R290), en gas med hög miljökompatibilitet. Håll eld och antändningskällor borta från produkten. Var försiktig så att du inte skadar kylkretsen som innehåller propan.

- VARNING: Se till att ventilationsöppningarna inte blockeras i produktens nisch eller i inbyggnadsutrymmet.
- VARNING: Var noga med att inte skada kylkretsen.
- Om nätsladden är skadad måste den bytas av tillverkaren, tillverkarens auktoriserade servicecenter eller personer med motsvarande utbildning, för att undvika elektrisk fara.
- Överskrid inte den angivna maximala tvättmängden 8,0 kg (se avsnittet "Programöversikt").
- Använd inte produkten om objekt har blivit nedsmutsade med kemikalier.
- Skrapa bort ludd eller annat från förpackningen som har samlats runt produkten.
- Använd inte produkten utan något filter. Rensa luddfiltret före eller efter varje användningstillfälle.
- Torka inte otvättade plagg i torktumlaren.
- Plagg som har fläckar av matolja, aceton, alkohol, bensin, fotogen, fläckborttagningsmedel, terpentin, vax och vaxborttagningsmedel skall tvättas i varmt vatten med extra mycket tvättmedel innan de torkas i torktumlaren.
- Torka inte tvätt som innehåller skumgummi (latex), duschmössor, vattentäta textilier, plagg med gummiinlägg och kläder eller kuddar med skumgummifyllning i torktumlaren.
- Sköljmedel och liknande produkter skall användas enligt tillverkarens anvisningar.
- Ta bort alla föremål från produkten som kan fatta eld, såsom tändare eller tändstickor.
- VARNING: Avbryt aldrig en torktumlare innan torkningen har avslutats, såvida du inte snabbt kan ta ut all tvätt och sprida ut den så att värmen leds bort.
- Stäng av produkten och koppla bort den från eluttaget före underhåll.

2. SÄKERHETSINSTRUKTIONER

2.1 Installation



Varning: Brandrisk/brandfarligt material.

- Avlägsna allt förpackningsmaterial.
- Installera eller använd inte en skadad produkt.
- Följ installationsinstruktionerna som följer med produkten.
- Installera inte produkten i en miljö utan luftinsläpp

Produkten innehåller brandfarlig gas, propan (R290), en gas med hög miljökompatibilitet. Håll eld och antändningskällor borta från produkten. Var försiktig så att du inte skadar kylkretsen som innehåller propan.

- Var alltid försiktig när produkten rör sig eftersom den är tung. Använd alltid skyddshandskar och täckta skor.
- Installera inte och använd inte maskinen på en plats där temperaturen understiger 5 °C eller överstiger 35 °C.
- Golvytan, på vilken produkten ska installeras, måste vara plan, stabil, värmebeständig och ren.
- Kontrollera att luft kan cirkulera mellan produkten och golvet.
- Håll alltid produkten vertikalt när den förflyttas.
- Maskinens bakre yta måste ställas mot en vägg.
- Använd ett vattenpass för att kontrollera att produkten står helt vågrätt när den står på platsen där den skall användas. Om den inte gör det kan du justera fötterna tills den gör det.

2.2 Elektrisk anslutning



WARNING!
Risk för brand och elektriska stötar.

- Anslut stickkontakten till eluttaget först vid slutet av installationen. Kontrollera att stickkontakten är åtkomlig efter installationen.
- Produkten måste jordas.

- Se till att de parametrarna på märkskylten överensstämmer med elnätets elektricitet.
- Använd alltid ett korrekt installerat, stötsäkert och jordat eluttag.
- Använd inte grenuttag eller förlängningsladdar.
- Dra inte i anslutningsladdan för att koppla bort produkten från eluttaget. Ta alltid tag i stickkontakten.
- Ta inte i anslutningsladdan eller stickkontakten med våta händer.

2.3 Användning



WARNING!
Det finns risk för personskador, elstöt, brand eller skador på produkten.



Varning: Brandrisk/brandfarligt material. Produkten innehåller brandfarlig gas, propan (R290), en gas med hög miljökompatibilitet. Håll eld och antändningskällor borta från produkten. Var försiktig så att du inte skadar kylkretsen som innehåller propan.

- Denna produkt är endast avsedd för hushållsbruk.
- Torka inte skadade plagg som innehåller vaddering eller stoppning.
- Om tvätten har tvättats med ett fläckborttagningsmedel, ska en extra sköljning göras före torkprogrammet.
- Torka endast textilier som är lämpliga att torka i maskinen. Följ anvisningarna på alla klädvärdsetiketter.
- Använd inte kondens/destillatvattnet för att dricka eller laga mat. Det kan orsaka hälsoproblem hos människor och husdjur.
- Sitt eller stå inte på luckan när den är öppen.
- Torka inte genomblöta plagg i produkten.

2.4 Lampa inuti produkten



WARNING!

Risk för personskador föreligger.

- När det gäller lampan/lamporna i denna produkt och reservlampor som säljs separat: Dessa lampor är avsedda att tåla extrema fysiska förhållanden i hushållsapparater, såsom temperatur, vibration, fuktighet eller är avsedda att signalera information om produktens driftsstatus. De är inte avsedda att användas i andra produkter eller som rumsbelysning i hemmet.
- Synlig LED-strålning. Titta inte direkt in i strålen.
- Om du vill byta den inre belysningen kontaktar du det godkända servicecentret.

2.5 Underhåll och rengöring



WARNING!

Risk för personskador och skador på produkten föreligger.



Varning: Brandrisk/brandfarligt material. Produkten innehåller brandfarlig gas, propan (R290), en gas med hög miljökompatibilitet. Håll eld och antändningskällor borta från produkten. Var försiktig så att du inte skadar kylkretsen som innehåller propan.

- Spruta inte vatten eller ånga på produkten för att rengöra den.
- Rengör produkten med en fuktig, mjuk trasa. Använd bara milda rengöringsmedel. Använd inte produkter med slipeffekt, skursvampar, lösningsmedel eller metallföremål.
- För att förhindra skador på kylsystemet ska du vara försiktig när du rengör produkten.

2.6 Kompressor



WARNING!

Risk för skador på produkten föreligger.

- Kompressorn och dess system i torktumlaren är fyllda med ett specialmedel som är fritt från fluorklorolväte. Detta system måste hålla tätt. En skada på systemet kan orsaka läckage.

2.7 Service

- Kontakta en auktoriserad serviceverkstad för reparation av produkten.
- Använd endast originaldelar.

2.8 Kassering



WARNING!

Risk för kvävning eller skador.



Varning: Brandrisk/risk för materiell skada och skada på produkten.

- Koppla loss produkten från eluttaget och vattentillförseln.
- Klipp av elkabeln nära produkten och kassera den.
- Produkten innehåller brandfarlig gas (R290). Kontakta kommunen för information om hur produkten kasseras korrekt.
- Ta bort luckspärren för att förhindra att barn eller husdjur blir instängda i trumman.
- Kassera produkten i enlighet med lokala föreskrifter för avyttring från WEEE (Waste Electrical and Electronic Equipment).

3. PRODUKTBESKRIVNING

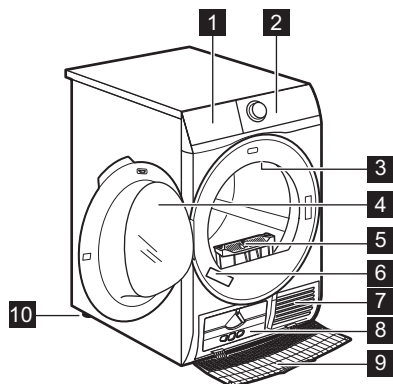

- 1** Vattentank
- 2** Kontrollpanel
- 3** Inre belysning
- 4** Produktlucka
- 5** Filter
- 6** Typskylt
- 7** Luftflödeshål
- 8** Lock till kondensorn
- 9** Skydd för kondensorn
- 10** Justerbar fot

i För enklare hantering kan luckan installeras med öppningen åt båda hållen. (se separat blad).

4. KONTROLLPANEL

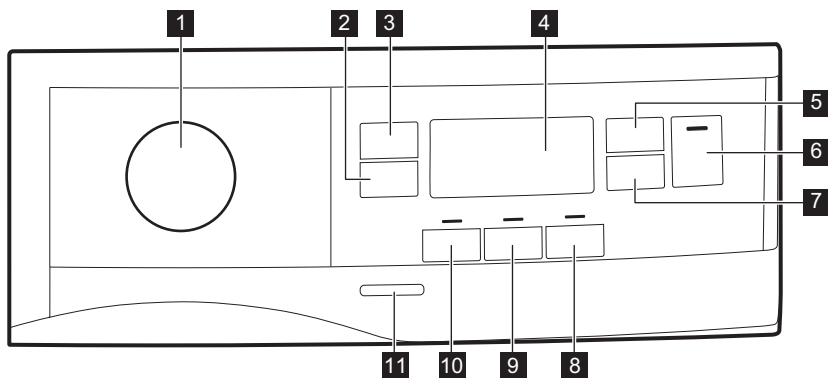

- 1** Programväljare och ● "RESET"-knapp
- 2** Extra Anticrease (Extra skrynkelskydd) touchknapp
- 3** Dryness Level (Torrhetsgrad) touchknapp
- 4** Display
- 5** Tidstorkning touchknapp
- 6** Start/Pause (Start/Paus) touchknapp
- 7** Delay Start (Födröj Start) touchknapp
- 8** End Alert (Programmet klart) touchknapp
- 9** Reverse Plus (Reverser+) touchknapp
- 10** Extra Silent (Extra Tyst) touchknapp
- 11** På/Av-knapp



Tryck på touchknapparna med fingret i området med symbolen eller namnet för funktionen. Använd inte handskar när du använder kontrollpanelen. Se till att kontrollpanelen alltid är ren och torr.



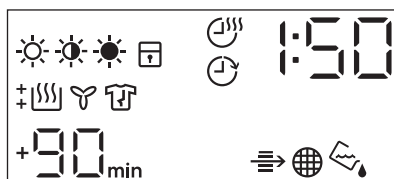

4.1 Display



Symbol som visas på displayen	Symbolbeskrivning
	torrhetsalternativ: stryktorrt, skåptorrt, extra torrt
	tidtorkningsfunktion på
	funktionen fördröjd start på
	indikator: <i>kontrollera kondensorn</i>
	indikator: <i>rengör filtret</i>
	indikator: <i>töm vattenbehållaren</i>
	barnlås på
	fel val eller vredet är i läge ● "Reset" (återställ)
	indikator: <i>torkningsfas</i>
	indikator: <i>avkylningsfas</i>
	indikator: <i>skrynkelskyddsfas</i>
1 : 50	programlängd
+30 _{min.} , +60 _{min.} , +90 _{min.} , +2h	utökad skrynkelskyddsfas: +30 min, +60 min, +90 min, +2 tim)
: 10 - 2 : 00	val av tidsprogram (10 min - 2 tim.)
1h - 20h	val av fördröjd start (1 tim - 20 tim.)

5. PROGRAMÖVERSIKT

Program	Vikt ¹⁾	Egenskaper / Typ av material ²⁾
 ³⁾ Cotton (Bomull) Eco	8,0 kg	Program för att torka bomull med torrhetsgrad "skåptorr" med maximal energibesparing. / 
Cotton (Bomull)	8,0 kg	Program för att torka alla typer av bomull som ska kunna stoppas in i skåpet direkt (skåptorr). / 
Synthetic (Syntet)	4,0 kg	Syntet och blandade material. / 
Delicate (Skonprogram)	4 kg	Ömtåliga material som viskos, rayon, akryl och blandningar där de finns med. / 
Duvet (Täcken)	3 kg	Enkla eller dubbla täcken och kuddar (med fjäder-, dun- eller syntetfyllning). / 
Refresh (Uppfräschning)	1kg	Uppfräschning av textilier som varit undanlagda.
Silk (Siden) 	1 kg	Skonsam torkning av handtvättbara sidenplagg. / 
Wool (Ylle)  	1 kg	<p>Ylleplagg. Skonsam torkning av handtvättbara ylleplagg. Ta omedelbart ut plaggen när programmet är klart.</p> <div style="text-align: center;">  <p>WOOL HAND WASH SAFE</p> </div> <p>Maskinens ylleprogram har godkänts av Woolmark Company för torkning av ylleplagg märkta som "handtvätt", under förutsättning att plaggen torkas enligt anvisningarna från tillverkaren av denna tvättmaskin. Följ anvisningarna på klädvårdsetiketten för andra tvätanvisningar. MXXXX</p> <p>Woolmark-symbolen är en certifieringsmärkning i många länder.</p>

Program	Vikt ¹⁾	Egenskaper / Typ av material ²⁾
Outdoor 	2 kg	Ytterkläder, tekniska jackor, sportjackor, vattentäta jackor och jackor som andas, skaljacka med löstagbar fleece eller innerfoder. Lämpligt för torkning i torktumlare. / 
Denim (Jeans)	4 kg	Fritidskläder som t.ex. jeans, sweatshirts med material av olika tjocklek (t.ex. vid nacken, ärmarna och sömmarna). / 
Bedlinen (Sängkläder) XL	4,5 kg	Upp till tre sängklädesuppsättningar, varav en kan vara för dubbelsäng. / 
Mixed (Blandat) XL	6 kg	Blandade plagg av bomull, bomull/syntet och syntet. / 

1) Den maximala vikten avser torra plagg.

2) För textilmärkning, se avsnittet *RÅD OCH TIPS: Förbereda tvätten*.

3) Programmet  Cotton (Bomull) Cupboard (Skåptorrt) ECO är "standardbomullsprogrammet" enligt EU-kommissionens förordning 392/2012. Det är lämpligt att torka normal våt bomullstvätt och det är det mest effektiva programmet vad gäller energi.



6. TILLVALSFUNKTIONER

6.1 Extra Antcrease (Extra skrynkelskydd)

Förlänger skrynkelskyddsfasen med 30, 60, 90 minuter eller 2 timmar i slutet av torkprogrammet. Den här funktionen minskar uppkomsten av skrynklor. Tvätten kan tas ut under skrynkelskyddsfasen.

6.2 Dryness Level (Torrhetsgrad)

Den här funktionen ökar tvättens torrhetsgrad. Det finns 3 alternativ:

-  Extra
-  Cupboard (Skåptorrt)
-  Iron (Stryktorrt)

6.3 Tidstorkning

Programtiden kan ställas in på mellan 10 minuter och 2 timmar. Lämplig programtid beror på tvättmängd i maskinen.



Vi rekommenderar att du ställer in en kort programlängd för små tvättmängder eller för bara ett plagg.

REKOMMENDATION FÖR TIDINSTÄLLD TORKNING	
10–20 min.	endast sval luft (ingen värme).
20–40 min.	ytterligare torkning för ännu torrare tvätt efter föregående torkprogram.
>40 min	full torkning av mindre tvättmängd än 4 kg, väl centrifugerad (>1 200 varv/min).

6.4 Tidstorkning på Wool (Ylle) program

Funktion lämplig för Wool (Ylle)-programmet för att justera torrhetsnivån.

6.5 End Alert (Programmet klart)

Ljudsignalen hörs vid:

- programslut
- start och slut på skrynkelskyddsfasen
- programavbrott

Signalfunktionen är som standard alltid på. Du kan använda den här funktionen för att aktivera eller avaktivera ljudet.



Du kan aktivera End Alert (Programmet klart)-funktionen med alla program.

6.6 Reverse Plus (Reverser+)

Öka trummans tumlingsfrekvens för att minska att plaggen vrids och snor in sig i varandra. Ökar jämnheten i torkresultatet och gör att plaggen blir mindre skrynkliga. Rekommenderas för större eller längre tvätt (t.ex. lakan, byxor, långa klänningar)

6.7 Extra Silent (Extra Tyst)

Produkten arbetar med låg ljudnivå utan effekt på torkkvaliteten. Produkten arbetar långsamt med längre programtid.

6.8 Funktionsöversikt

Program ¹⁾	Dryness Level (Torrhetsgrad)			Extra Anti-crease (Extra skrynkelskydd)	Extra Silent (Extra Tyst)	Reverse Plus (Reverser+)	Tidstorkning
Cotton (Bomull) Eco		■		■			
Cotton (Bomull)	■	■	■	■	■	■	■
Synthetic (Syntet)	■	■	■	■	■	■	■
Delicate (Skonprogram)		■		■			
Duvet (Täcken)		■					
Refresh (Uppfräschning)				■			
Silk (Siden)		■		■			
Wool (Ylle)							■ ²⁾
Outdoor		■					

Program ¹⁾	Dryness Level (Torrhetsgrad)		Extra Anticrease (Extra skrynkel-skydd)	Extra Silent (Extra Tyst)	Reverse Plus (Reverser+)	Tidstorkning
Denim (Jeans)	■	■	■		■	
Bedlinen (Sängkläder) XL	■	■	■	■	■	
Mixed (Blandat) XL	■	■	■		■	■

1) Du kan ställa in en eller flera funktioner med programmet. Tryck på tillhörande touchknapp för att aktivera eller avaktivera dem.

2) Se kapitlet TILLVALSFUNKTIONER: Time Drying (Tid) på Ylleprogram

7. INSTÄLLNINGAR

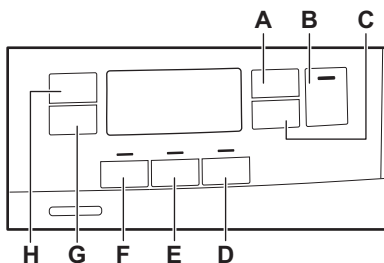

- A. Tidstorkning touch-knapp
- B. Start/Pause (Start/Paus) touch-knapp
- C. Delay Start (Fördröj Start) touch-knapp
- D. End Alert (Programmet klart) touch-knapp
- E. Reverse Plus (Reverser+) touch-knapp
- F. Extra Silent (Extra Tyst) touch-knapp
- G. Extra Anticrease (Extra skrynkel-skydd) touch-knapp
- H. Dryness Level (Torrhetsgrad) touch-knapp

7.1 Barnlås

Detta alternativ hindrar barn från att leka med produkten när ett program är igång. Touchknapparna är låsta.

Endast strömbrytaren är olåst.

Aktivera Barnlåset:

1. Tryck på strömbrytaren för att aktivera produkten.
2. Tryck på och håll touchknappen (D) intryckt i några sekunder. Indikatorn för Barnlås tänds.



Det går att inaktivera Barnlåset när ett program pågår. Håll samma touchknappar intryckta tills indikatorn för Barnlåset släcks. Barnlåsfunktionen inaktiveras 8 sekunder efter att maskinen stängts av.

7.2 Justering av återstående fukt.



Varje gång du går in i läget "Justering av återstående fuktgrad i tvätten", kommer föregående inställning för återstående fuktgrad att ändras till nästa värde (t.ex. tidigare inställd - 2 - ändras till - 1 -).

För att ändra standardgraden för återstående fukt:

1. Tryck på strömbrytaren för att aktivera produkten.

2. Vrid programväljaren för att ställa in ett program.
3. Vänta i ungefär 8 sekunder.
4. Håll in knapparna (F) och (E) samtidigt.

En av följande indikatorer tänds:

- - □ - maximal torrhet
 - - | - mer torr tvätt
 - - 2 - standard torr tvätt
5. Tryck på och håll nere knapparna (F) och (E) igen tills indikatorn för rätt nivå visas.

i Om displayen återgår till mormalläge (tiden för det valda programmet från steg 2. visas), medan du ställer in återstående fuktighetsgrad, tryck och håll ner knapparna (F) och (E) en gång till för att gå in i läge "Justering av återstående fuktgrad i tvätten" (tidigare inställd grad av återstående fukt kommer att ändras till nästa värde).

6. För att acceptera vald nivå av återstående fukt, vänta i 5 sekunder så displayen kan återgå till normalläge.

Dryness Level (Torrhetsgrad)	Displaysymbol
- □ - maximal torrhet	+

- - mer torr tvätt	+
- 2 - standard torr tvätt	

7.3 Indikator för vattenbehållare

Indikatorn på vattenbehållaren är påslagen i standardinställningen. Den tänds när programmet är avslutat eller när det är nödvändigt att tömma vattenbehållaren.

i Om dräneringssatsen är installerad (extrautr.) tömmer maskinen automatiskt ut vattnet ur behållaren. Under dessa villkor rekommenderar vi att du inaktiverar vattenbehållarens indikator.

Avaktivering av vattenbehållarens indikator:

1. Tryck på strömbrytaren för att aktivera produkten.
2. Vänta i ungefär 8 sekunder.
3. Tryck och håll in knapparna (H) och (G) samtidigt.

På displayen visas någon av följande 2 konfigurationer:

- Displayen visar "Off". Efter 5 sekunder återgår displayen till normalläge.
- På displayen visas "On". Efter 5 sekunder återgår displayen till normalläge.

8. FÖRE FÖRSTA ANVÄNDNING

i Bakre trumlåsen tas bort automatiskt när torktummlaren sätts på första gången. Ett oljud kan höras.

För att låsa upp de bakre trumlåsen:

1. Slå på produkten.
2. Ställ in ett program, vilket som helst.
3. Tryck på Start/Pausknappen. Trumman börjar rotera. Bakre trumlåsen avaktiveras automatiskt.

Innan du använder produkten för att torka plagg:

- Rengör torktummlartrumman med en fuktig trasa.
- Starta ett program på en timme med fuktig tvätt.

- i** I början av torkprogrammet (de första 3-5 min.) kan ljudnivån vara något högre. Detta beror på att kompressorn startar. Det är helt normalt för kompressordrivna apparater som kylskåp och frysar.

8.1 Konstig lukt

Det är för tätt packat.

När du plockar upp produkten luktar den konstigt. Detta är helt normalt för nya produkter.

Den är tillverkad av flera olika material och när dessa sätts samman kan det uppstå en ovanlig lukt.

Efter några torkningsprogram försvinner lukten.

8.2 Buller

- i** Olika typer av ljud kan höras under torkningsprogrammet. Det är normala driftsljud.

När kompressorn är igång.

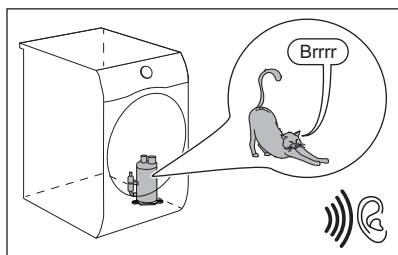

Trumman som roterar.

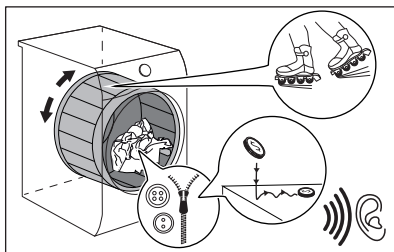

Fläktar som går.

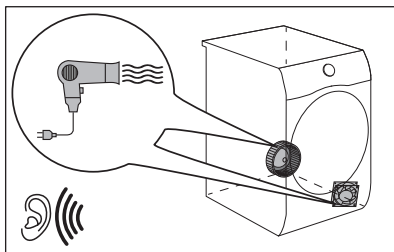

Pumpen som är igång och kondens som förflyttas till behållaren.

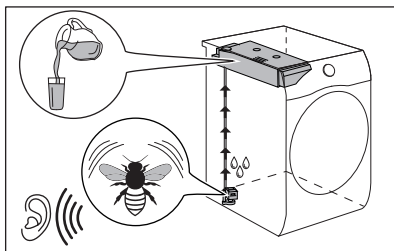

9. DAGLIG ANVÄNDNING

9.1 Starta ett program utan fördröjd start

1. Förbered tvätten och fyll produkten.

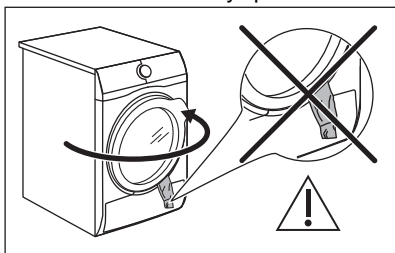

FÖRSIKTIGHET!

Kontrollera att tvätten inte fastnar mellan luckan och gummilisten när du stänger luckan.

2. Tryck på strömbrytaren för att aktivera produkten.
3. Ställ in rätt program och tillval för typen av tvätt.

Displayen visar programmets längd.



Den verkliga torktiden beror på vilken typ av tvätt (vikt och sammansättning), rumstemperaturen och fuktigheten på tvätten efter centrifugeringsfasen.

4. Tryck på Start/Pause (Start/Paus)-touchknappen.
Programmet startar.

9.2 Starta ett program med fördröjd start

1. Ställ in rätt program och tillval för typen av tvätt.
2. Tryck på knappen för fördröjd start upprepade gånger tills displayen visar önskad tidsfördröjning till starten.



Du kan fördröja starten av ett program från 1 timma till maximalt 20 timmar.

3. Tryck på Start/Pause (Start/Paus)-touchknappen.

Displayen visar nedräkningen till fördröjd start.

När nedräkningen löper ut startar programmet.

9.3 Ändra ett program

1. Tryck på strömbrytaren för att stänga av produkten.
2. Tryck på strömbrytaren för att aktivera produkten.
3. Ställ in programmet.

Alternativt:

1. Vrid väljarvredet till ● "Reset"-läge.
2. Vänta i 1 sekund. Displayen visar — — —.
3. Ställ in programmet.

9.4 När programmet är klart

När programmet är klart:

- En återkommande ljudsignal hörs.
- På displayen visas :
- Indikatorn för är tänd.
- Indikatorlamporna Filter och Behållare kan börja lysa.
- Indikatorlampan Start/Pause (Start/Paus) lyser.

Maskinen fortsätter att vara igång med skrynkelskyddsfasen aktiverad i cirka 30 minuter till eller mer om Extra Anticrease (Extra skrynkelskydd)-funktionen valts (se kapitel *Funktion - Extra Anticrease (Extra skrynkelskydd)*).

Skrynkelskyddsfasen minskar uppkomsten av skrynklor:

Du kan ta ut tvätten innan skrynkelskyddsfasen är klar. För bästa resultat rekommenderar vi att du tar ut tvätten när fasen är nästan eller helt klar.

När skrynkelskyddsfasen är klar:

- Displayen visar fortfarande :
- Indikatorn är släckt.
- Indikatorlamporna Filter och Behållare lyser.
- Start/Pause (Start/Paus) släcks.

1. Tryck på strömbrytaren för att avaktivera produkten.
 2. Öppna luckan.
 3. Plocka ur tvätten.
 4. Stäng luckan.
- Möjliga orsaker till icke tillfredsställande torkningsresultat:

- Otillräckliga inställningar av standardtorrhetsnivån. Se kapitlet *Justering av standardtorrhetsnivån*
- Omgivningstemperaturen är för låg eller för hög. Optimal rumstemperatur är mellan 18 °C - 25 °C.



Rengör alltid filtret och töm vattenbehållaren när ett program är klart.

10. RÅD OCH TIPS

10.1 Förbereda tvätten



Ofta blir kläderna skrynkliga eller snor ihop sig efter tvätt. Att torka kläder som har snott sig är ineffektivt. För att säkerställa korrekt luftflöde och till och med torkning rekommenderas att skaka och stoppa in plaggen ett efter ett till torktummlaren.

För att säkerställa korrekt torkningsprocess:

- Stäng dragkedjorna.
- Knäpp knapparna på påslakanen.
- Låt inte lösa band trassla sig (t.ex. på förkläden). Knyt ihop dem innan du startar programmet.
- Töm alla fickor på föremål.
- Om plagget har ett innerfoder av bomull ska plagget vändas ut och in. Bomullssidan ska alltid vara vänd utåt.

9.5 Standby-funktion

För att minska energiförbrukningen stänger funktionen automatiskt av produkten:

- Efter 5 minuter om du inte startar programmet.
- Efter 5 minuter från programmets slut.



Tiden minskas till 30 sekunder om väljarvredet pekar på ● "Reset".

- Ställ alltid in programmet som passar för typen av tvätt.
- Tvätta inte ljusa och mörka färger ihop.
- Använd ett lämpligt program för vit-/kulörtvätt, jersey och stickat för att förhindra att plaggen krymper.
- Överskrid inte maximal tvättmängd som finns i programkapitlet eller som visas på displayen.
- Torktumla endast tvätt som klarar av att torktumlas. Se instruktionerna på plaggens klädvårdsetiketter.
- Torka inte stora och små plagg tillsammans. Små plagg kan fastna i större plagg och därmed inte torkas.
- Skaka större textilier innan de stoppas in i torktummlaren. Det är för att undvika att fukt ligger kvar inuti plagget efter torkprogrammet.

Klädvårdsmärkning	Beskrivning
	Tvätten är lämplig för torktumling.
	Tvätten är lämplig för torktumling vid högre temperaturer.
	Tvätten är lämplig för torktumling endast vid lägre temperaturer.

Klädvårdsmärk- Beskrivning ning



Plagget är inte lämplig för torktumlning.

11. SKÖTSEL OCH RENGÖRING

11.1 Rengöring av filtret



FÖRSIKTIGHET!

Undvik att använda vatten för att rengöra filtret. Släng istället luddet i papperskorgen (undvik att släppa ut plastfiber i avloppsvattnet).



För att uppnå bästa torkningsresultat ska filtret rengöras regelbundet eftersom ett täppt filter leder till längre cykler och ökad energiförbrukning. Använd handen för att rengöra filtret och vid behov en dammsugare.

1.

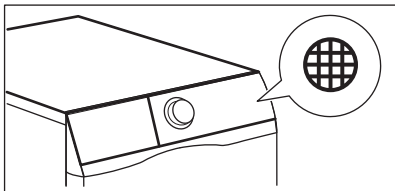

2.

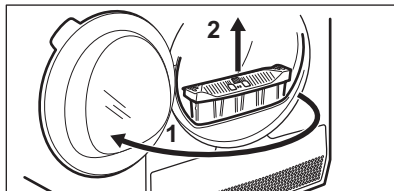

3.

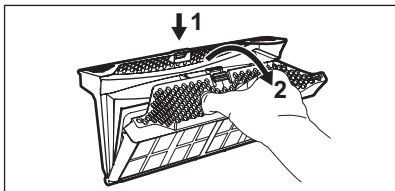

4.

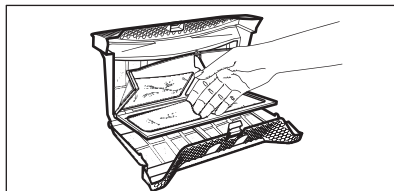

5. 1)

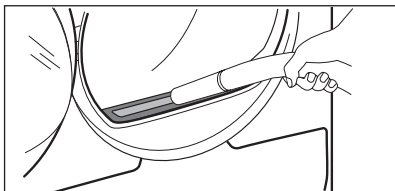

6.

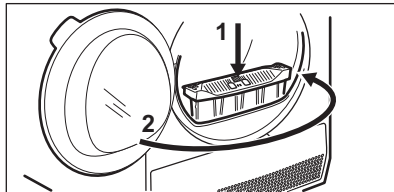

1) Ta vid behov bort luddet från filterhållaren och packningen. Du kan använda en dammsugare.

11.2 Tömning av vattenbehållaren

1.

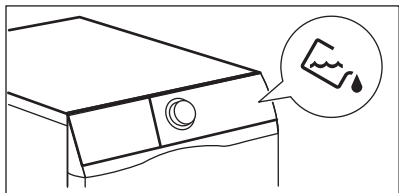

2.

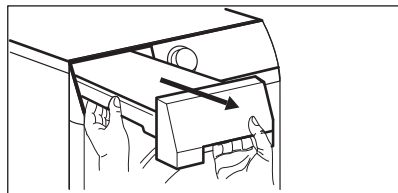

3.

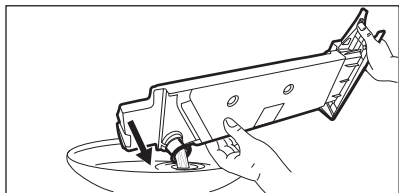

4.

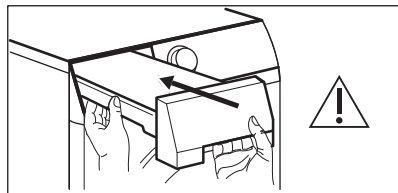

Du kan använda vattnet från vattenbehållaren som ett alternativ till destillerat vatten (t.ex. för ångstrykning). Ta bort smutsrester med ett filter innan du använder vattnet.

11.3 Rengöra kondensorn

1.

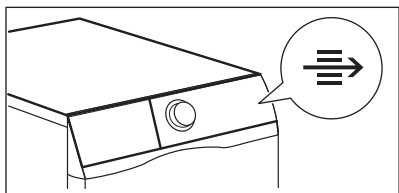

2.

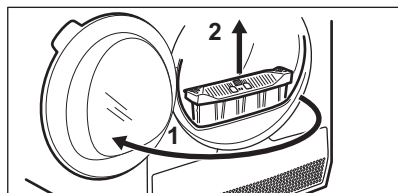

3.

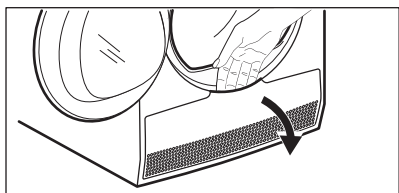

4.

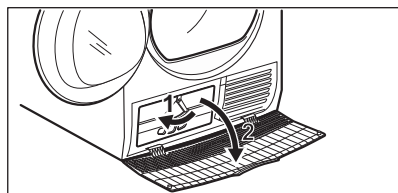

5.

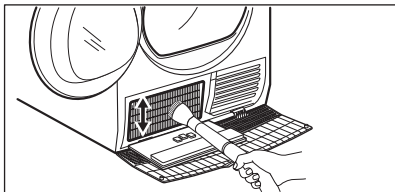

6.

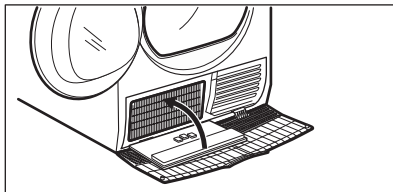

7.

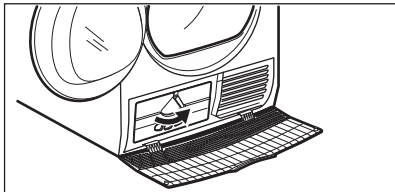

8.

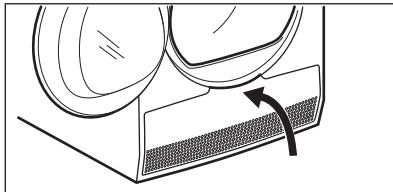

9.

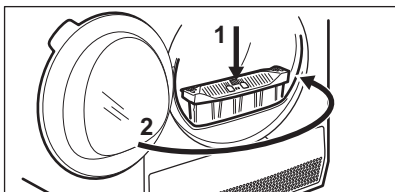
**FÖRSIKTIGHET!**

Rör inte metallytan med händerna. Risk för personskador föreligger. Använd skyddshandskar. Var försiktig vid rengöring så att inte metallytan skadas.

11.4 Rengöra fuktighetssensorn

**FÖRSIKTIGHET!**

Risk att fuktighetssensorn skadas. Använd inte slipmedel eller stålull för att rengöra sensorn.

För bästa torkresultat är produkten utrustad med en fuktighetssensor i metall. Den sitter på insidan av luckan.

För lång användningstid kan göra att sensorns yta bli smutsig, vilket försämrar torkprestandan.

Vi rekommenderar att du rengör sensorn minst 3 eller 4 gånger eller om du märker att torkningseffekten minskar.

För att rengöra kan du använda den hårdare sidan av disk-/tvättsvampen och lite vinäger eller diskmedel.

Rengöring av sensorn:

1. Öppna luckan.
2. Rengör ytorna på fuktighetssensorn genom att torka av metallytan flera gånger.

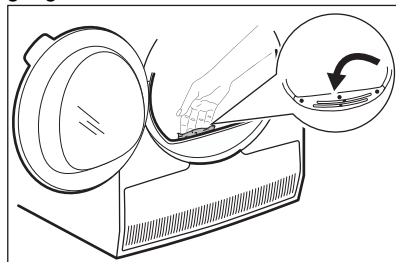

11.5 Rengöring av trumman



VARNING!

Koppla från maskinen innan den rengörs.

Använd ett vanligt mildt rengöringsmedel för att rengöra insidan av trumman och trumbladen. Torka de rengjorda ytorna med en mjuk duk.



FÖRSIKTIGHET!

Använd inte slipmedel eller stålull i trumman.

11.6 Rengöring av kontrollpanelen och höljet

Använd ett vanligt rengöringsmedel för att rengöra kontrollpanelen och höljet.

Rengör med en fuktad duk. Torka de rengjorda ytorna med en mjuk duk.



FÖRSIKTIGHET!

Rengör inte produkten med möbelrengöringsmedel eller rengöringsmedel som kan orsaka korrosion.

11.7 Rengöring av luftflödeshåll

Använd en dammsugare för att ta bort ludd från luftflödeshåll.

12. FELSÖKNING



VARNING!

Se säkerhetsavsnitten.

12.1 Felkoder

Produkten startar inte eller stannar under drift.

Prova först att hitta en lösning på problemet (se tabellen). Kontakta auktoriserat servicecenter om problemet fortsätter.



VARNING!

Stäng av produkten innan du gör någon kontroll.

Vid mer omfattande problem hörs en ljudsignal, displayen visar en larmkod och Start/Paus-knappen blinkar kontinuerligt:

Möjlig orsak	Möjlig orsak	Lösning
E5A	Produktens motor är överhettad. För mycket tvätt eller att något fastnat i trumman.	Programmet var inte klart. Ta bort tvätten från trumman, ställ in programmet och starta om programmet.
E97	Internt fel. Ingen kommunikation mellan produktens elektriska element.	Programmet avslutades inte ordentligt eller stoppades för tidigt. Stäng av maskinen och sätt på den igen. Om larmkoden visas igen, kontakta ett auktoriserat servicecenter.

Möjlig orsak	Möjlig orsak	Lösning
EHO	Strömförsörjningen är instabil.	När produkten visar EHO , vänta tills strömförsörjningen är stabil och tryck sedan på start. Om produkten pausar programmet utan någon indikation, tryck på programstart. Om varningen visas, kontrollera nätkabeln/uttaget eller strömförsörjningen.

Avaktivera och aktivera produkten om andra felkoder visas på displayen. Kontakta auktoriserat servicecenter om problemet fortsätter.

Vid ett annat problem med torktumblaren, se tabellen nedan för möjliga lösningar.

12.2 Felsökning

Problem	Möjlig lösning
Du kan inte aktivera produkten.	Se till att stickkontakten sitter ordentligt i eluttaget.
	Kontrollera säkringen i säkringsskåpet (husets installation).
Programmet startar inte.	Tryck på Start/Pause (Start/Paus).
	Kontrollera att maskinens lucka är stängd.
Produktens lucka går inte att stänga.	Kontrollera att luftfiltret är korrekt isatt.
	Kontrollera att ingen tvätt har fastnat mellan luckan och gummilisten.
Produkten stannar under drift.	Kontrollera att vattenlådan är tom. Tryck på Start/Pause (Start/Paus) för att starta programmet igen.
	Det är för lite tvätt i trumman. Öka mängden tvätt eller använd Time Dry (Tid)-programmet.
Programtiden är för lång eller torkningsresultatet är inte tillfredsställande. ¹⁾	Kontrollera att tvättens vikt är lämplig för programmets varaktighet.
	Kontrollera att filtret är rent.
	Tvätten är för blöt. Centrifugera tvätten ordentligt i tvättmaskinen.
	Se till att rumstemperaturen är högre än +5 °C och lägre än +35 °C. Optimal rumstemperatur är 18 °C till 25 °C.
	Ställ in Time Dry (Tid) eller Extra-programmet. ²⁾

Problem	Möjlig lösning
Displayen visar — — —.	Om du vill ställa in ett nytt program, stäng av och sätt på produkten.
	Kontrollera att tillvalen är förenliga med programmet.

1) Efter högst 6 timmar avslutas programmen automatiskt.

2) Vissa delar av plagget kan fortfarande vara fuktigt när man torkar större plagg (t.ex. lakan).

Vid otillfredsställande torkresultat

- Fel program har valts.
- Filtret är igentäppt.
- Kondensorn är igentäppt.
- För mycket tvätt har lagts in i produkten.
- Trumman är smutsig.
- Felaktig inställning av värmeledningssensorn (se avsnittet

"*Inställningar - Justering av återstående fuktgrad för tvätten*" för bättre inställning).

- Luftflödeshålen är igentäppta.
- Rumstemperaturen är för låg eller för hög (optimal rumstemperatur 18 °C till 25 °C)

13. TEKNISKA DATA

Höjd x Bredd x Djup	850 x 596 x 638 mm (max. 662 mm)
Max. djup med öppen lucka	1107 mm
Max. djup med öppen lucka	958 mm
Justerbar höjd	850 mm (+15 mm - justering av fötterna)
Trummans volym	118 l
Maximal tvättmängd	8,0 kg
Märkspänning	230 V
Frekvens	50 Hz
Ljudeffektnivå	66 dB
Total effekt	900 W
Energieffektivitetsklass	A++
Energiförbrukning med standardprogram för bomull och helt fylld maskin. ¹⁾	1,99 kWh
Energiförbrukning med standardprogram för bomull och halvfylld maskin. ²⁾	1,07 kWh
Årlig energiförbrukning ³⁾	234,7 kWh

Energiförbrukning i viloläge ⁴⁾	0,13 W
Energiförbrukning i avstängt läge ⁴⁾	0,13 W
Användningsmiljö	Hushåll
Tillåten omgivningstemperatur	+5 till +35 °C
Skyddslocket ger skydd mot inträngning av fasta partiklar och fukt, med undantag för om lågspänningsutrustningen inte är fuktskyddad	IPX4
Gasbeteckning	R290
Vikt	0,140 kg

¹⁾ Enligt EN 61121. 8,0 kg bomull centrifugerad vid 1 000 varv/minut.

²⁾ Enligt EN 61121. 4,0 kg bomull centrifugerad vid 1 000 varv/minut.

³⁾ Energiförbrukning i kWh per år, baserad på 160 torkcykler med standardprogram bomull vid full och halv maskin, och förbrukning i lågeffektlägena. Faktisk energiförbrukning per program beror på hur maskinen används (BESTÄMMEELSE (EU) nr 392/2012).

⁴⁾ Med hänvisning till EN 61121.

Informationen i tabellen ovan är i enlighet med EU-kommissionens förordning 392/2012 om genomförande av direktiv 2009/125/EC.

13.1 Förbrukningsvärden

Program	Centrifugerad vid / resterande fuktighet	Torktid ¹⁾	Energiförbrukning ²⁾
Cotton (Bomull) Eco 8,0 kg			
Cupboard (Skåp-torrt)	1400 rpm / 50%	125 min.	1,51 kWh
	1000 rpm / 60%	154 min.	1,99 kWh
Cotton (Bomull) 8,0 kg			
Iron (Stryktorrt)	1400 rpm / 50%	106 min.	1,19 kWh
	1000 rpm / 60%	141 min.	1,70 kWh
Cotton (Bomull) Eco 4,0 kg			
Cupboard (Skåp-torrt)	1400 rpm / 50%	75 min.	0,88 kWh
	1000 rpm / 60%	89 min.	1,07 kWh
Synthetic (Syntet) 4,0 kg			
Cupboard (Skåp-torrt)	1200 rpm / 40%	59 min.	0,63 kWh

Program	Centrifugerad vid / resterande fuktighet	Torktid 1)	Energiförbrukning 2)
	800 rpm / 50%	74 min.	0,83 kWh

1) Vid halvfull tvätt är programtiden kortare och maskinen förbrukar mindre energi.

2) Felaktig omgivningstemperatur och/eller dåligt centrifugerad tvätt kan förlänga programtiden och öka energiförbrukningen.

14. SNABBGUIDE

14.1 Daglig användning

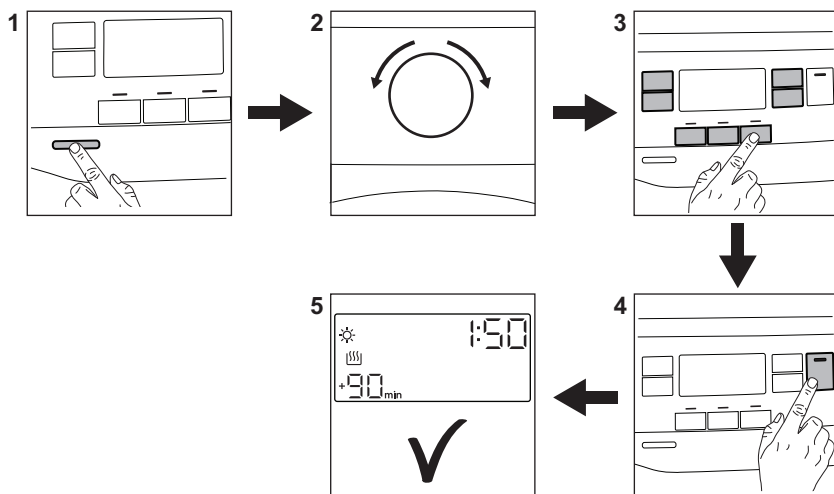

1. Tryck på On/Off-knappen för att slå på produkten.
2. Vrid programväljaren för att ställa in programmet.
3. Du kan ställa in en eller flera specialfunktioner med programmet. Aktivera eller inaktivera en funktion genom att trycka på motsvarande knapp.
4. Starta programmet genom att trycka på **Start/Pause**-knappen.
5. Produkten startar.



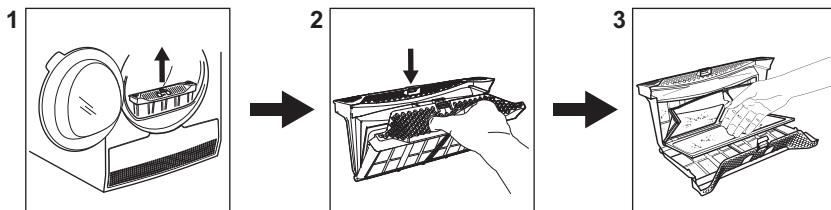











14.2 Rengöring av filtret



I slutet av varje program tänds symbolen

 på displayen och du måste rengöra filtret.

14.3 Programöversikt

Program	Vikt ¹⁾	Egenskaper / Typ av material
 2) Cotton (Bomull) Eco	8,0 kg	Program för att torka bomull med torrhetsgrad "skåptorr" med maximal energibesparing. / 
Cotton (Bomull)	8,0 kg	Program för att torka alla typer av bomull som ska kunna stoppas in i skåpet direkt (skåptorr). / 
Synthetic (Syntet)	4,0 kg	Syntet och blandade material. / 
Delicate (Skonprogram)	4 kg	Ömtåliga material som viskos, rayon, akryl och blandningar där de finns med. / 
Duvet (Täcken)	3 kg	Enkla eller dubbla täcken och kuddar (med fjäder-, dun- eller syntetfyllning). / 
Refresh (Uppfräschning)	1kg	Uppfräschning av textilier som varit undanlagda. / 
Silk (Siden) 	1 kg	Skonsam torkning av handtvättbara sidenplagg. / 
Wool (Ylle)  	1 kg	Ylleplagg. Skonsam torkning av handtvättbara ylleplagg. Ta omedelbart ut plaggen när programmet är klart. / 
Outdoor 	2 kg	Ytterkläder, tekniska jackor, sportjackor, vattentäta jackor och jackor som andas, skaljacka med löstagbar fleece eller innerfoder. Lämpligt för torkning i torktumlare. / 

Program	Vikt ¹⁾	Egenskaper / Typ av material
Denim (Jeans)	4 kg	Fritidskläder som t.ex. jeans, sweatshirts med material av olika tjocklek (t.ex. vid nacken, ärmarna och sömmarna). / ☺☺☺
Bedlinen (Sängkläder) XL	4,5 kg	Upp till tre sängklädesuppsättningar, varav en kan vara för dubbelsäng. / ☺☺☺
Mixed (Blandat) XL	6 kg	Blandade plagg av bomull, bomull/syntet och syntet. / ☺☺☺

1) Den maximala vikten avser torra plagg.

2) Programmet  Cotton (Bomull) Cupboard (Skåpörtr) ECO är "standardbomullsprogrammet" enligt EU-kommissionens förordning 392/2012. Det är lämpligt att torka normalt vått bomullstvätt och det är det mest effektiva programmet vad gäller energi.

15. PRODUKTINFORMATIONSBLAD MED HÄNVISNING TILL E.U. REGEL 1369/2017

Produktinformationsblad	
Varumärke	Electrolux
Modell	EW8H648G7 PNC916098923
Nominell kapacitet i kg	8,0
Frånluftstumlare eller kondensstumlare	Kondensor
Energieffektivitetsklass	A++
Energiförbrukning i kWh per år, baserad på 160 torkcykler med standardprogram bomull vid full och halv maskin, och förbrukning i lågeffektlägena. Den faktiska energiförbrukningen per cykel beror på hur maskinen används.	234,7
Automatisk torktumlare eller icke-automatisk torktumlare	Automatisk
Energiförbrukning för standardprogram bomull vid full maskin, uttryckt i kWh	1,99
Energiförbrukning för standardprogram bomull vid halv maskin, uttryckt i kWh	1,07
Effektförbrukning vid frånläge i W	0,13
Effektförbrukning i viloläge, uttryckt i W	0,13
Vilolägets varaktighet, uttryckt i minuter	10

"Standardprogram bomull" använt vid full och halv maskin är det standardprogram som informationen på etiketten och informationsbladet hänför sig till, att detta program är avsett för torkning av normalvåt bomullstvätt och att det är det effektivaste programmet när det gäller energiförbrukning för bomull.	
Den viktade programtiden för "standardprogram bomull vid full och halv maskin" i minuter	117
Programtiden för "standardprogram bomull vid full maskin" i minuter	154
Programtiden för "standardprogram bomull vid halv maskin" i minuter	89
Kondensationseffektivitetsklass på en skala från G (minst effektiv) till A (effektivast)	B
Genomsnittlig kondensationseffektivitet för standardprogram bomull vid full maskin, uttryckt i procent.	81
Genomsnittlig kondenseringsseffektivitet av standard bomullsprogram vid halvfull maskin i procent	81
Viktad kondenseringsseffektivitet för "standard bomullsprogram vid full och halvfull maskin"	81
Ljudeffektnivå, uttryckt i dB	66
Inbyggd maskin J/N	Nej

Informationen i tabellen ovan är i enlighet med EU-kommissionens förordning 392/2012 om genomförande av direktiv 2009/125/EC.

16. MILJÖSKYDD

Återvinn material med symbolen . Återvinn förpackningen genom att placera den i lämpligt kärl. Bidra till att skydda vår miljö och vår hälsa genom att återvinna avfall från elektriska och elektroniska produkter. Släng inte

produkter märkta med symbolen  med hushållsavfallet. Lämna in produkten på närmaste återvinningsstation eller kontakta kommunkontoret.

www.electrolux.com/shop



136970180-A-452020

