



## LRC5ME38W2

---

**EN** Fridge  
**DA** Køleskab  
**SE** Kyl  
**NO** Kjøleskap  
**FI** Jääkaappi

User Manual  
Brugsvejledning  
Instruktionsbok  
Bruksanvisning  
Käyttöohje

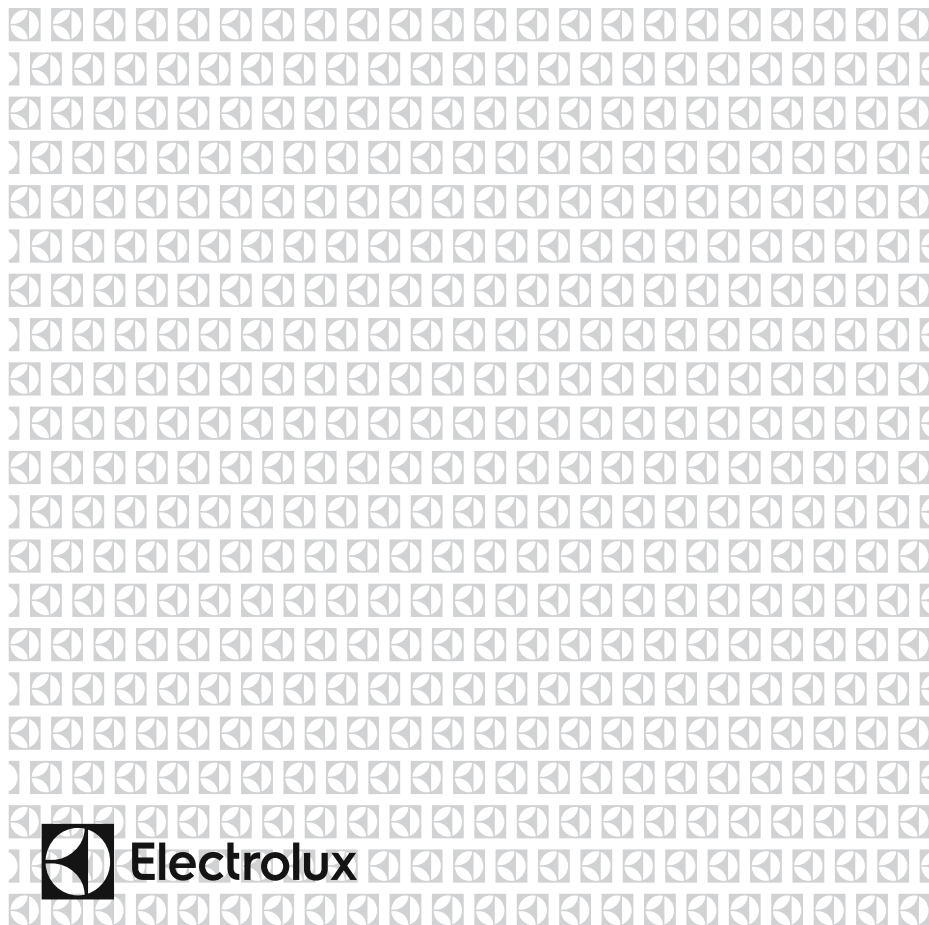

**Electrolux**



EN

FIRE

**Warning;** Risk of fire / flammable materials

# CONTENTS

<b>BEFORE USING THE APPLIANCE .....</b>	<b>3</b>
General warnings .....	3
Old and out-of-order fridges or freezer .....	7
Safety warnings .....	7
Installing and operating your fridge .....	8
Before Using your Fridge .....	9
<b>THE VARIOUS FUNCTION AND POSSIBILITIES .....</b>	<b>9</b>
Information on No-Frost technology .....	9
Display and Control Panel .....	9
Operating your Fridge .....	10
Fridge Temperature Set Button .....	10
Alarm symbol (Alarm LED) .....	10
Super Cooling Mode .....	10
Fridge Temperature Settings .....	10
Temperature Settings Warnings .....	10
Accessories .....	11
Extra Chill Compartment .....	11
CustomFlex .....	12
The Fresh Dial .....	12
Temperature indicator .....	13
<b>ARRANGING FOOD IN THE APPLIANCE .....</b>	<b>14</b>
<b>CLEANING AND MAINTENANCE .....</b>	<b>15</b>
<b>TRANSPORTATION AND CHANGING OF INSTALLATION POSITION</b>	<b>16</b>
Repositioning the Door .....	16
<b>BEFORE CALLING YOUR AFTER SALES SERVICE.....</b>	<b>16</b>
Hints for Energy Saving.....	18
<b>DESCRIPTION OF THE APPLIANCE .....</b>	<b>19</b>

## **PART - 1. BEFORE USING THE APPLIANCE**

### **General warnings**

**⚠ WARNING:** Keep ventilation openings, in the appliance enclosure or in the built-in structure, clear of obstruction.

**⚠ WARNING:** Do not use mechanical devices or other means to accelerate the defrosting process, other than those recommended by the manufacturer.

**⚠ WARNING:** Do not use electrical appliances inside the food storage compartments of the appliance, unless they are of the type recommended by the manufacturer.

**⚠ WARNING:** Do not damage the refrigerant circuit.

**⚠ WARNING:** When positioning the appliance, ensure the supply cord is not trapped or damaged.

**⚠ WARNING:** Do not locate multiple portable socket-outlets or portable power supplies at the rear of the appliance.

**⚠ WARNING:** In order to avoid any hazards resulting from the instability of the appliance, it must be fixed in accordance with the following instructions:

**⚠** If your appliance uses R600a as a refrigerant (this information will be provided on the label of the cooler) you should take care during transportation and installation to prevent the cooler elements from being damaged. R600a is an environmentally friendly and natural gas, but it is explosive. In the event of a leak due to damage of the cooler elements, move your fridge away from open flames or heat sources and ventilate the room where the appliance is located for a few minutes.

- While carrying and positioning the fridge, do not damage the cooler gas circuit.
- Do not store explosive substances such as aerosol cans with a flammable propellant in this appliance.

- This appliance is intended to be used in household and domestic applications such as:
  - staff kitchen areas in shops, offices and other working environments.
  - farm houses and by clients in hotels, motels and other residential type environments.
  - bed and breakfast type environments;
  - catering and similar non-retail applications.
- If the socket does not match the refrigerator plug, it must be replaced by the manufacturer, a service agent or similarly qualified persons in order to avoid a hazard.
- A specially grounded plug has been connected to the power cable of your refrigerator. This plug should be used with a specially grounded socket of 16 amperes or 10 amperes according to country where the product will be sold. If there is no such socket in your house, please have it installed by an authorized electrician.
- This appliance can be used by children aged from 8 years and above and persons with reduced physical, sensory or mental capabilities or lack of experience and knowledge if they have been given supervision or instruction concerning use of the appliance in a safe way and understand the hazards involved. Children shall not play with the appliance. Cleaning and user maintenance shall not be made by children without supervision.
- Children aged from 3 to 8 years are allowed to load and unload refrigerating appliances. Children are not expected to perform cleaning or user maintenance of the appliance, very young children (0-3 years old) are not expected to use appliances, young children (3-8 years old) are not expected to use appliances safely unless continuous supervision is given, older children (8-14 years old) and vulnerable people can

use appliances safely after they have been given appropriate supervision or instruction concerning use of the appliance. Very vulnerable people are not expected to use appliances safely unless continuous supervision is given.

- If the supply cord is damaged, it must be replaced by the manufacturer, an authorised service agent or similar qualified persons, in order to avoid a hazard.
- This appliance is not intended for use at altitudes exceeding 2000 m.

**To avoid contamination of food, please respect the following instructions:**

- Opening the door for long periods can cause a significant increase of the temperature in the compartments of the appliance.
- Clean regularly surfaces that can come in contact with food and accessible drainage systems
- Store raw meat and fish in suitable containers in the refrigerator, so that it is not in contact with or drip onto other food.
- Two-star frozen-food compartments are suitable for storing pre-frozen food, storing or making ice cream and making ice cubes.
- One-, two- and three-star compartments are not suitable for the freezing of fresh food.
- If the refrigerating appliance is left empty for long periods, switch off, defrost, clean, dry, and leave the door open to prevent mould developing within the appliance.

## Service

- To repair the appliance contact the Authorised Service Centre. Use original spare parts only.
- Please note that self-repair or nonprofessional repair can have safety consequences and might void the guarantee.
- The following spare parts will be available for 7 years after the model has been discontinued: thermostats, temperature sensors, printed circuit boards, light sources, door handles, door hinges, trays and baskets.
- Please note that some of these spare parts are only available to professional repairers, and that not all spare parts are relevant for all models.
- Door gaskets will be available for 10 years after the model has been discontinued.

## Old and out-of-order fridges or freezer

- If your old fridge or freezer has a lock, break or remove the lock before discarding it, because children may get trapped inside it and may cause an accident.
- Old fridges and freezers contain isolation material and refrigerant with CFC. Therefore, take care not to harm environment when you are discarding your old fridges.

### Disposal of your old appliance



The symbol on the product or on its packaging indicates that this product may not be treated as household waste. Instead it shall be handed over to the applicable collection point for the recycling of electrical and electronic equipment. By ensuring this product is disposed of correctly, you will help prevent potential negative consequences for the environment and human health, which could otherwise be caused by inappropriate waste handling of this product. For more detailed information about recycling of this product, please contact your local city office, your household waste disposal service or the shop where you purchased the product.

### Notes:

- Please read the instruction manual carefully before installing and using your appliance. We are not responsible for the damage occurred due to misuse.
- Follow all instructions on your appliance and instruction manual, and keep this manual in a safe place to resolve the problems that may occur in the future.
- This appliance is produced to be used in homes and it can only be used in domestic environments and for the specified purposes. It is not suitable for commercial or common use. Such use will cause the guarantee of the appliance to be cancelled and our company will not be responsible for the losses to be occurred.
- This appliance is produced to be used in houses and it is only suitable for cooling / storing foods. It is not suitable for commercial or common use and/or for storing substances except for food. Our company is not responsible for the losses to be occurred in the contrary case.

### Safety warnings

- Do not connect your fridge to the mains electricity supply using an extension lead.
- Do not use damaged, torn or old plugs.
- Do not pull, bend or damage the cord.



- Do not use plug adapter.
- This appliance is designed for use by adults. Do not allow children to play with the appliance or hang off the door.
- Never touch the power cord/plug with wet hands. This may cause a short circuit or electric shock.
- Do not place explosive or flammable material in your fridge. Place drinks with high alcohol content vertically in the fridge compartment and make sure their tops are tightly closed.





When the door of the fridge is closed, a vacuum seal will form. Wait for 1 minute before reopening it. This application is optional for easy opening of the door. With this application, a little condensation may occur around this area and you may remove it.

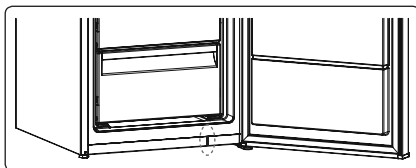

## Installing and operating your fridge

Before using your fridge for the first time, please pay attention to the following points:

- The operating voltage for your fridge is 220-240 V at 50Hz.
- The plug must be accessible after installation.
- Your fridge may have an odour when it is operated for the first time. This is normal and the odour will fade when your fridge starts to cool.
- Before connecting your fridge, ensure that the information on the data plate (voltage and connected load) matches that of the mains electricity supply. If in doubt, consult a qualified electrician.
- Insert the plug into a socket with an efficient ground connection. If the socket has no ground contact or the plug does not match, we recommend you consult a qualified electrician for assistance.
- The appliance must be connected with a properly installed fused socket. The power supply (AC) and voltage at the operating point must match with the details on the name plate of the appliance (the name plate is located on the inside left of the appliance).
- We do not accept responsibility for any damages that occur due to ungrounded usage.
- Place your fridge where it will not be exposed to direct sunlight.
- Your fridge must never be used outdoors or exposed to rain.
- Your appliance must be at least 50 cm away from stoves, gas ovens and heater cores, and at least 5 cm away from electrical ovens.
- If your fridge is placed next to a deep freezer, there must be at least 2 cm between them to prevent humidity forming on the outer surface.
- Do not cover the body or top of fridge with lace. This will affect the performance of your fridge.
- Clearance of at least 150 mm is required at the top of your appliance. Do not place anything on top of your appliance.
- Do not place heavy items on the appliance.
- Use the adjustable front legs to make sure your appliance is level and stable. You can adjust the legs by turning them in either direction. This must be done before placing food in the appliance.
- Clean the appliance thoroughly before use (see Cleaning and Maintenance).
- Before using your fridge, wipe all parts with a solution of warm water and a teaspoon of sodium bicarbonate. Then, rinse with clean water and dry. Return all parts to the fridge after cleaning.
- Install the two plastic distance guides (the parts on the black vanes -condenser- at the rear) by turning it 90° (as shown in the figure) to prevent the condenser from touching the wall.
- The distance between the appliance and back wall must be a maximum of 75 mm.

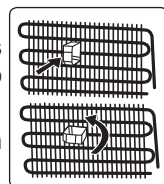

## Before Using your Fridge

- When using your fridge for the first time, or after transportation, keep it in an upright position for at least 3 hours before plugging into the mains. This allows efficient operation and prevents damage to the compressor.
- Your fridge may have a smell when it is operated for the first time. This is normal and the smell will fade away when your fridge starts to cool.



## PART - 2. THE VARIOUS FUNCTION AND POSSIBILITIES

### Information on No-Frost technology

No-frost refrigerators differ from other static refrigerators in their operating principle.

In normal refrigerators the humidity entering the refrigerators due to opening the door and the humidity inherent in the food causes freezing in the backside of air duct. To defrost the frost and ice in the backside of air duct, you are periodically required to turn off the refrigerator, place the food that needs to be kept cooled in a separately cooled. The situation is completely different in no-frost refrigerators. Dry and cold air is blown into the refrigerator compartment homogeneously and evenly from several points via a blower fan. Cold air dispersed homogeneously and evenly between the shelves cools all of your food equally and uniformly, thus preventing humidity and freezing. Therefore your no-frost refrigerators allows you ease of use, in addition to its huge capacity and stylish appearance.

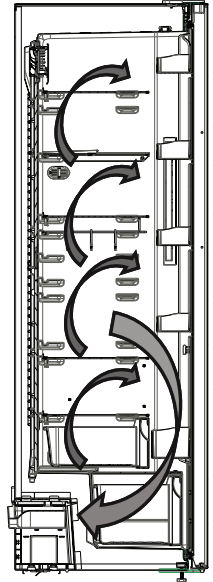

### Display and Control Panel

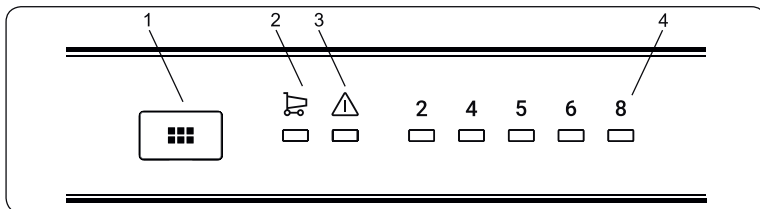

### Using the Control Panel

1. Fridge temperature set button
2. Super cooling symbol (Super cooling LED)
3. Alarm symbol (Alarm LED)
4. Fridge adjusted temperature indicator

## Operating your Fridge

### Fridge Temperature Set Button

This button allows setting temperature of the fridge. In order to set values for fridge partition, press this button. Use this button also to activate super cooling mode.

### Alarm symbol (Alarm LED)

In case of a problem within the fridge, the alarm led will release red light.

### Super Cooling Mode

#### When would it be used?

- To cooling huge quantities of food.
- To cooling fast food.
- To cooling food quickly.
- To store seasonal food for a long time.

#### How to use?

- Press temperature set button until super cooling light comes on.
- Super cooling led will light during this mode.
- For optimal appliance performance in maximum cooling capacity, set the appliance to active super cooling mode 6 hours before you put the fresh food into the fridge.

#### During this mode:

If you press temperature set button, the mode will be cancelled and the setting will be restored from 2.



The super cooling mode will be cancel automatically after 6 hours or when cooling sensor temperature falls below 2 °C.

### Fridge Temperature Settings

- The initial temperature of the setting display is 5 °C.
- Press fridge setting button once.
- Every time you press the button, the setting temperature will increase. (2 °C, 4 °C, 5 °C, 6 °C, 8 °C, Super cooling)
- If you press fridge setting button until super cooling symbol is displayed on your fridge.
- Settings display and you do not press any button within the following 3 seconds.
- Super cooling will blink.
- If you keep on pressing, it will restart from last value.

### Temperature Settings Warnings

- It is not recommended that you operate your fridge in environments colder than 10°C in terms of its efficiency.
- Do not start another adjustment before completing one adjustment.
- Temperature adjustments should be made according to the frequency of door openings and the quantity of food kept inside the fridge.

- When you first switch on the appliance, allow it to operate for 24 hours in order to reach normal operating temperature. During this time, do not open the door or place a lot of food inside the appliance.
- If the appliance is switched off or unplugged, wait at least 5 minutes before plugging the appliance in or restarting it in order to prevent damage to the compressor.
- Your fridge is designed to operate within specific ambient temperature ranges, according to the climate class stated on the information label. We do not recommend operating your fridge outside the stated temperatures value limits.
- Your appliance is designed to operate in the ambient temperature (T/SN = 10°C - 43°C) intervals stated in the standards, according to the climate class displayed on the information label. We do not recommend operating your appliance out of the stated temperature limits in terms of cooling effectiveness.

Climate Class	Ambient Temperature (°C)
T	Between 16 and 43 (°C)
ST	Between 16 and 38 (°C)
N	Between 16 and 32 (°C)
SN	Between 10 and 32 (°C)
T/SN	Between 10 and 43 (°C)

### The Turbo Fan (if available)

Do not block the air inlet and outlet openings when storing food, otherwise air circulation provided by the turbo fan will be impaired.

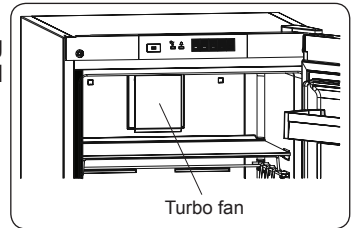

## Accessories

### Extra Chill Compartment (In some models)

Ideal to preserve the taste and texture of fresh cuts and cheese. The pull out drawer assures an environment with a lower temperature compared to the rest of the fridge, thanks to the active circulation of cold air.

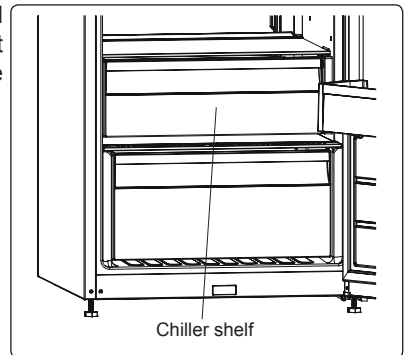

### CustomFlex (In some models)

CustomFlex® offers you the freedom to customize the space in your refrigerator. Inside of the door there are a storage container and mobile containers, so you can tailor the space to your needs. The containers are even removable, so you can remove them from the refrigerator for easy access.

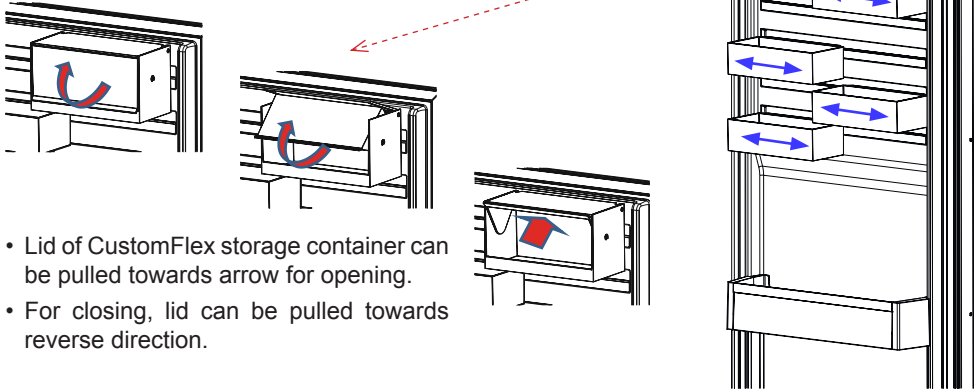

- Lid of CustomFlex storage container can be pulled towards arrow for opening.
- For closing, lid can be pulled towards reverse direction.

### The Fresh Dial (In some models)

If the crisper is full, the fresh dial located in front of the crisper should be opened. This allows the air in the crisper and the humidity rate to be controlled, to increase the life of food within.

The dial, located behind the shelf, must be opened if any condensation is seen on the glass shelf.

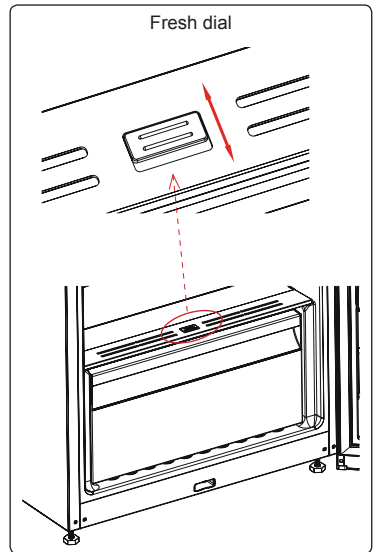

**Visual and text descriptions in the accessories section may vary according to the model of your appliance.**

## Temperature indicator

In order to help you better set your refrigerator, we have equipped it with a temperature indicator located in the coldest area.

To better store the food in your refrigerator, especially in the coldest area, make sure the message "OK" appears on the temperature indicator. If « OK » does not appear, this means that the temperature setting has not been done properly. Since "OK" appears in black, it will be difficult to see this indication if the temperature indicator is badly lit. To be able to see this indication properly, there should be enough light.



Each time the temperature setting device is changed, wait for the stabilisation of the temperature inside the appliance before proceeding, if necessary, with a new temperature setting. Please change the position of the temperature setting device progressively and wait at least 12 hours before starting a new check and potential change.

**NOTE:** Following repeated openings (or prolonged opening) of the door or after putting fresh food into the appliance, it is normal for the indication "OK" not to appear in the temperature setting indicator. If there is an abnormal ice crystals build up (bottom wall of the appliance) on the refrigerator compartment evaporator (overloaded appliance, high room temperature, frequent door openings), put the temperature setting device on a lower position until compressor off periods are obtained again.

### Putting food in the coldest area of the refrigerator



Your foods will be better stored if you put them in the most appropriate cooling area. The coldest area is just above the crisper.

The following symbol indicates the coldest area of your refrigerator.

To be sure to have a low temperature in this area, make sure the shelf is located at the level of this symbol, as shown in the illustration.

The upper limit of the coldest area is indicated by the lower side of the sticker (head of the arrow). The coldest area upper shelf must be at the same level with the arrow head. The coldest area is below this level.

As these shelves are removable, make sure they are always at the same level with these zone limits described on the stickers, in order to guarantee temperatures in this area.

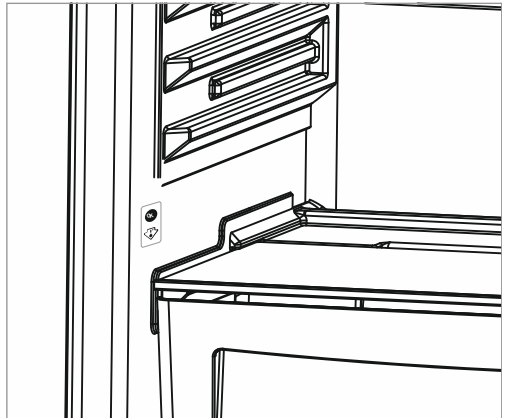

*Visual and text descriptions in the accessories section may vary according to the model of your appliance.*

## PART - 3. ARRANGING FOOD IN THE APPLIANCE

- To reduce humidity and avoid the consequent formation of frost, always store liquids in sealed containers in the refrigerator. Frost tends to concentrate in the coldest parts of the evaporating liquid and, in time, your appliance will require more frequent defrosting.
- Never place warm food in the refrigerator. Warm food should be allowed to cool at room temperature and should be arranged to ensure adequate air circulation in the refrigerator compartment.
- Make sure no items are in direct contact with the rear wall of the appliance as frost will develop and packaging will stick to it. Do not open the refrigerator door frequently.
- We recommend that meat and clean fish are loosely wrapped and stored on the glass shelf just above the vegetable bin where the air is cooler, as this provides the best storage conditions.
- Store loose fruit and vegetable items in the crisper containers.
- Store loose fruit and vegetables in the crisper.
- Storing fruit and vegetables separately helps prevent ethylene-sensitive vegetables (green leaves, broccoli, carrot, etc.) being affected by ethylene-releaser fruits (banana, peach, apricot, fig etc.).
- Do not put wet vegetables into the refrigerator.
- Storage time for all food products depends on the initial quality of the food and an uninterrupted refrigeration cycle before refrigerator storage.
- To avoid cross-contamination do not store meat products with fruit and vegetables. Water leaking from meat may contaminate other products in the refrigerator. You should package meat products and clean any leakages on the shelves.
- Do not put food in front of the air flow passage.
- Consume packaged foods before the recommended expiry date.



**NOTE:** Potatoes, onions and garlic should not be stored in the refrigerator.

The table below is a quick guide to show you the most efficient way to store the major food groups in your refrigerator compartment.

Food	Maximum storage time	How and where to store
<b>Vegetables and fruits</b>	1 week	Vegetable bin
<b>Meat and fish</b>	2 - 3 Days	Wrap in plastic foil, bags, or in a meat container and store on the glass shelf
<b>Fresh cheese</b>	3 - 4 Days	On the designated door shelf
<b>Butter and margarine</b>	1 week	On the designated door shelf
<b>Bottled products e.g. milk and yoghurt</b>	Until the expiry date recommended by the producer	On the designated door shelf
<b>Eggs</b>	1 month	On the designated egg shelf
<b>Cooked food</b>	2 Days	All shelves

## PART - 4. CLEANING AND MAINTENANCE



Disconnect the unit from the power supply before cleaning.



Do not wash your appliance by pouring water on it.



Do not use abrasive products, detergents or soaps for cleaning the appliance. After washing, rinse with clean water and dry carefully. When you have finished cleaning, reconnect the plug to the mains supply with dry hands.

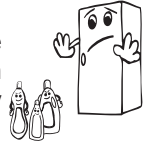

- Make sure that no water enters the lamp housing and other electrical components.

- The appliance should be cleaned regularly using a solution of bicarbonate of soda and lukewarm water.

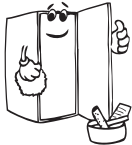
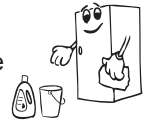

- Clean the accessories separately by hand with soap and water. Do not wash accessories in a dish washer.



- Clean the condenser with a brush at least twice a year. This will help you to save on energy costs and increase productivity.

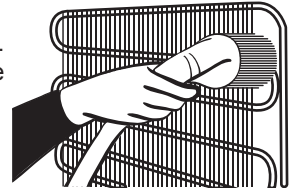

The power supply must be disconnected during cleaning.

### Replacing LED Lighting



If your appliance has LED lighting contact the help desk as this should be changed by authorized personnel only.



## PART - 5. TRANSPORTATION AND CHANGING OF INSTALLATION POSITION

### Transportation and Changing Positioning

- The original packaging and foam may be kept for re-transportation (optional).
- Fasten your appliance with thick packaging, bands or strong cords and follow the instructions for transportation on the packaging.
- Remove all movable parts (shelves, accessories, vegetable bins, and so on) or fix them into the appliance against shocks using bands when re-positioning or transporting.

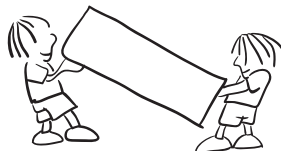

 Always carry your appliance in the upright position.

### Repositioning the Door

- It is not possible to change the opening direction of your appliance door if door handles are installed on the front surface of the appliance door.
- It is possible to change the opening direction of the door on models without handles.
- If the door-opening direction of your appliance can be changed, contact the nearest Authorised Service Centre to change the opening direction.

## PART - 6. BEFORE CALLING YOUR AFTER SALES SERVICE

### Errors

Your fridge will warn you if the temperatures for the cooler is at improper levels or if a problem occurs with the appliance. In case of a problem within the fridge, the alarm led will release red light.

Alarm indicator LED is turning on	MEANING	WHY	WHAT TO DO
	"Failure" Warning	There is/are some part(s) out of order or there is a failure in the cooling process. The product is plugged for the first time or a long-time power interruption for 1 hour.	Check the door is open or not and check if the product working 1 hour. If the door is not open and the product had worked 1 hour, call service for assistance as soon as possible.

If your fridge is not working properly, it may be a minor problem, therefore check the following, before calling an electrician to save time and money.

### Your fridge is not operating

#### Check if:

- There is power
- The plug is correctly connected to the socket
- The plug or mains fuse has blown
- The socket is faulty. Examine this by plugging your fridge into a working socket.

## **What to do if your appliance performs poorly;**

### **Check that;**

- You have not overloaded the appliance ,
- The fridge temperature set to 8.
- The door is closed perfectly ,
- There is no dust on the condenser ,
- There is enough place at the rear and side walls.

### **Your fridge is operating noisily**

#### **Cracking (ice cracking) noise occurs:**

- During automatic defrosting.
- When the appliance is cooled or warmed (due to expansion of appliance material).

**Motor noise:** Indicates the compressor is operating normally. The compressor may cause more noise for a short time when it is first activated.

**Bubbling noise and splash:** Due to the flow of the refrigerant in the tubes of the system.

**Air blowing noise:** Indicates normal operation of the system due to the circulation of air.

### **There is a build-up of humidity inside the cooler**

#### **Check if:**

- All food is packed properly. Containers must be dry before being placed in the fridge.
- The fridge door is opened frequently. Humidity of the room enters the fridge when the doors are opened. Humidity increases faster when the doors are opened more frequently, especially if the humidity of the room is high.

### **The door is not opening and closing properly**

#### **Check if:**

- There is food or packaging preventing the door from closing
- The door compartments, shelves and drawers are placed properly
- The door joints are broken or torn
- Your fridge is level.

### **Recommendations**

To stop the appliance completely, unplug from main socket (for cleaning and when the door is left open).

## Hints for Energy Saving

1. Install the appliance in a cool, well-ventilated room, but not in direct sunlight and not near a heat source (such as a radiator or oven) otherwise an insulating plate should be used.
2. Allow warm food and drinks to cool before placing them inside the appliance.
3. Drinks or other liquids should be covered when inside the appliance. If left uncovered, the humidity inside the appliance will increase, therefore the appliance uses more energy. Keeping drinks and other liquids covered helps preserve their smell and taste.
4. Avoid keeping the doors open for long periods and opening the doors too frequently as warm air will enter the appliance and cause the compressor to switch on unnecessarily often.
5. Keep the covers of the different temperature compartments ( such as the crisper and chiller) closed.
6. The door gasket must be clean and pliable. In case of wear, if your gasket is detachable, replace the gasket. If not detachable, you have to replace the door.
7. Eco mode / default setting function preserves fresh foods while saving energy.
8. Fresh Food Compartment (Fridge): Most efficient use of energy is ensured in the configuration with the drawers in the bottom part of the appliance, and shelves evenly.

# DESCRIPTION OF THE APPLIANCE

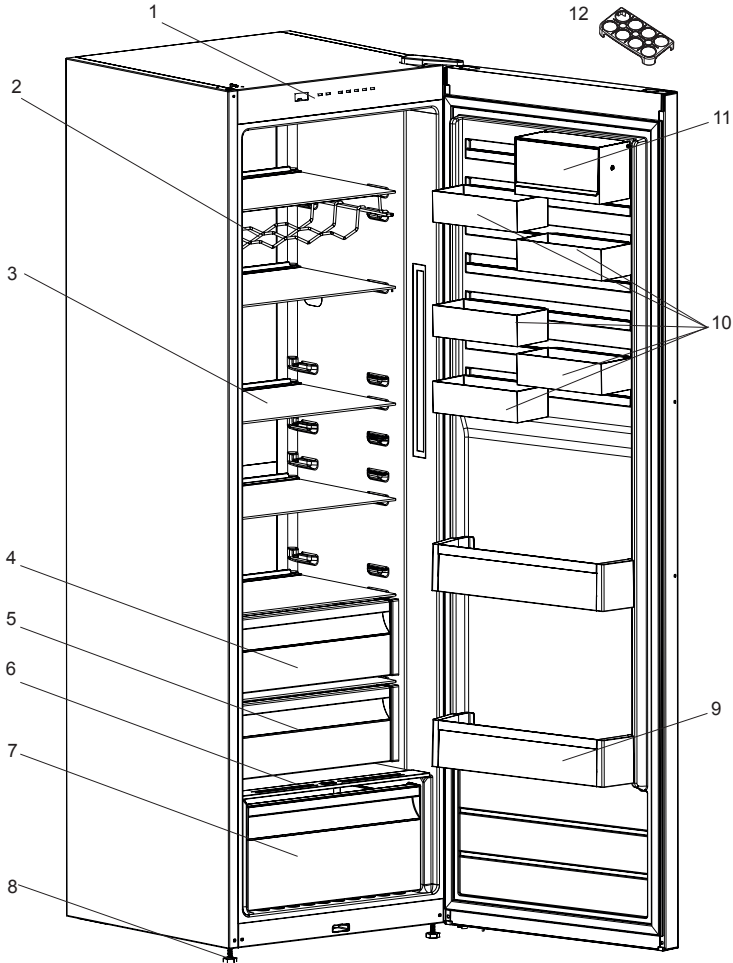

This presentation is only for information about the parts of the appliance. Parts may vary according to the appliance model.

- |                             |                          |
|-----------------------------|--------------------------|
| 1) Control panel            | 7) Crisper               |
| 2) Wine rack (Bottle shelf) | 8) Levelling feet        |
| 3) Refrigerator shelves     | 9) Bottle shelf          |
| 4) Upper crisper *          | 10) CustomFlex*          |
| 5) Chiller shelf *          | 11) CustomFlex with lid* |
| 6) Crisper cover            | 12) Egg holder           |

\*In some models



**DK**

**BRAND**

**Advarsel; Risiko for brand / brændbare materialer**

# Indholdsfortegnelse

<b>FØR KØLESKABET TAGES I BRUG .....</b>	<b>22</b>
Generelle advarsler .....	22
Gamle og ude af drift køleskabe .....	26
Sikkerhedsadvarsler .....	26
Installation og betjening af køleskabet .....	27
Før køleskabet tages i brug .....	27
Oplysninger om no-frost-teknologi .....	28
<b>OPLYSNINGER OM BRUG .....</b>	<b>29</b>
Tilbehør .....	31
Hvis der medfølger en turbo blæser på dit produkt. ....	31
Temperaturindikator .....	33
Køleskabsrum .....	34
<b>PLACERING AF FØDEVARER I APPARATET .....</b>	<b>34</b>
<b>RENGØRING OG VEDLIGEHOLDELSE .....</b>	<b>35</b>
Udskiftning af LED lys .....	35
Omplacering af døren .....	36
<b>TRANSPORT OG OMLACERING .....</b>	<b>36</b>
<b>FØR DU RINGER TIL SERVICE .....</b>	<b>37</b>
Råd om energibesparelser .....	38
<b>DELE AF APPARATET OG RUMMENE .....</b>	<b>39</b>

## KAPITEL - 1. FØR KØLESKABET TAGES I BRUG

### Generelle advarsler

-  **ADVARSEL:** Hold ventilationsåbninger i køleskabet fri af tildækning.
-  **ADVARSEL:** Brug ikke mekanisk udstyr eller andre midler til at fremskynde afrimning.
-  **ADVARSEL:** Brug ikke andre elektriske apparater inden i køleskabet.
-  **ADVARSEL:** Pas på ikke at beskadige kølekredsen.
-  **ADVARSEL:** Ved placering af apparatet skal det sikres, at netledningen ikke klemmes eller beskadiges.
-  **ADVARSEL:** Placer ikke flere transportable stikdåser eller transportable strømforsyninger bag på apparatet.
-  **ADVARSEL:** For at undgå personskade eller beskadige apparatet skal det installeres i overensstemmelse med producentens anvisninger.

 Den lille mængde kølemiddel, som er anvendt i dette køleskab er miljøvenlig R600a (en isobuten) og er brændbar og eksplosiv, hvis den antændes i vedlagte vilkår.

- Når køleskabet bæres eller sættes på plads, skal man passe på ikke at beskadige kølekredsløbet.
- Opbevar ikke beholdere med brandfarlige materialer f. eks. spraydåser og refillere til brandslukkere i nærheden af køleskabet.
- Dette apparat er beregnet til brug i hjemmet og lignende steder såsom:
  - personalekøkkener i butikker, på kontorer og andre arbejdsmiljøer der kan sidestilles med en almindelig privat husholdning

- landejendomme og af gæster på hoteller, moteller og andre boligomgivelser der kan sidestilles med en almindelig privat husholdning
- bed and breakfast miljøer der kan sidestilles med en almindelig privat husholdning
- catering og lignende ikke-detailhandel der kan sidestilles med en almindelig privat husholdning
- Dit køleskab er udstyret med et specielt jordstik. Dette stik skal bruges med en speciel stikdåse med jordforbindelse på 16 ampere eller 10 ampere afhængigt af, hvor produktet sælges. Hvis du ikke har en sådan stikdåse i dit hjem, skal du have en autoriseret elektriker til at installere en.
- Dette apparat kan bruges af børn i alderen fra 8 år og derover samt personer med nedsatte fysiske, følesans og mentale evner eller manglende erfaring og viden, når de er blevet vejledt eller instrueret i apparatets anvendelse på en sikker måde og forstår den involverede risiko. Børn skal ikke lege med apparatet. Rengøring og vedligeholdelse skal ikke udføres af børn uden opsyn.
- Børn fra 3 til 8 år må lægge varer i og tage varer ud af køleapparater. Børn forventes ikke at udføre rengøring eller vedligeholdelse af apparatet. Meget små børn (0-3 år) forventes ikke at bruge apparater. Mindre børn (3-8 år) forventes ikke at kunne bruge apparater på sikker vis, medmindre det sker under supervision. Større børn (8-14 år) og sårbare personer kan bruge apparater sikkert, når de superviseres og har fået den nødvendige vejledning i brugen af apparatet. Meget sårbare personer forventes ikke at bruge apparater på sikker vis, medmindre det sker under supervision.



- En beskadiget netledning /stik kan forårsage brand eller give elektrisk stød. Hvis den er beskadiget skal den udskiftes. Dette må kun udføres af kvalificeret personale.
- Dette apparat er ikke beregnet til brug i højder over 2000 m.

### **Følg disse instruktioner for at undgå fødevarerkontaminering:**

- Hvis døren holdes åben i længere tid, kan det medføre, at temperaturen i apparatets rum øges væsentligt.
- Rengør hyppigt overflader, der kan komme i kontakt med fødevarer, og tilgængelige afløbssystemer.
- Opbevar rå kød og rå fisk i egnede beholdere i køleskabet, så disse fødevarer ikke kommer i kontakt med eller drypper på andre fødevarer.
- Fryserum med to stjerner er beregnet til opbevaring af på forhånd nedfrosne fødevarer, opbevaring eller fremstilling af dessertis og isterninger.
- Rum med én, to og tre stjerner er ikke egnede til nedfrysning af friske fødevarer.
- Hvis køleapparatet skal stå tomt i længere perioder, skal det slukkes, afrimes, rengøres og tørres, og døren lades åben for at undgå, der dannes skimmel i apparatet.

## Service

- Kontakt det autoriserede servicecenter for at få repareret apparatet. Brug kun originale reservedele.
- Vær opmærksom på, at reparation på egen hånd eller reparation, som udføres af en ikke-professionel reparatør, kan have konsekvenser for sikkerheden og kan gøre garantien ugyldig.
- Følgende reservedele vil være tilgængelige 7 år efter, at modellen er taget ud af produktion: termostater, temperatursensorer, printplader, lyskilder, dørhåndtag, dørhængsler, bakker og kurve.
- Bemærk, at nogle af disse reservedele kun er tilgængelige for professionelle reparatører, og at det ikke er alle reservedele, der er relevante for alle modeller.
- Dørpakninger vil være tilgængelige i 10 år efter, at modellen er taget ud af produktion.

## Gamle og ude af drift køleskabe

- Hvis dit gamle køleskab har en lås, skal du bryde eller fjerne låsen før du kasserer køleskabet, fordi børn kan blive fanget inde i det og forårsage en ulykke.
- Gamle køleskabe og frydere indeholder isolationsmateriale og kølemiddel med CFC. Derfor skal du passe på ikke at skade miljøet, når du kasserer dine gamle køleskabe.

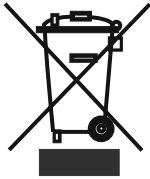

Spørg din kommune om bortskaffelse af WEEE til genbrug, genanvendelse og retablering.

### Bemærk:

- Læs brugsanvisningen grundigt igennem før installation og brug af apparatet. **Vi er ikke ansvarlige for skader opstået på grund af misbrug.**
- Følg alle instruktionerne på dit apparat og brugsvejledning, og hold denne vejledning på et sikkert sted for at løse de problemer, der kan opstå i fremtiden.
- Dette apparat er fremstillet til at blive brugt i almindelig husholdning, og det kan kun bruges i huset og til de angivne formål. Det er ikke egnet til kommerciel eller fælles brug. En sådan anvendelse vil medføre, at garantien på apparatet annulleres, og vores virksomhed vil ikke være ansvarlig for de tab, der vil opstå.
- Dette apparat er fremstillet til at blive brugt i almindelig husholdning og er kun egnet til køling/opbevaring af fødevarer. Det er ikke egnet til kommerciel eller fælles brug og/eller til opbevaring af andre varer end fødevarer. Vores virksomhed er ikke ansvarlig for tab, der vil opstå som følge af utilsigtet brug.

### Sikkerhedsadvarsler

- Brug ikke flere kontakter eller forlængerledninger.
- Tilslut ikke beskadiget, iturevet eller gammelt stik.



- Du må ikke trække i, bøje eller beskadige ledningen.
- Dette apparat er beregnet til brug af voksne. Lad ikke børn lege med apparatet eller hænge over døren.
- Sæt ikke stikket ind eller tag ikke stikket ud af stikkontakten med våde hænder for at forhindre elektrisk stød!
- Anbring ikke eksplosivt eller brændbart materiale i køleskabet for din sikkerhed. Anbring drikkevarer med høj alkoholmængde lodret, og luk dem tæt i køleskabet.
- Tildæk ikke køleskabet med stof. Dette påvirker effektiviteten af dit køleskab.
- Fastgør tilbehør i køleskabet under transport for at forhindre beskadigelse af tilbehøret.

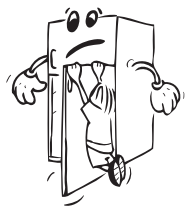

- Når døren lukkes, dannes der vakuum i skabet. Vent ca. 1 minut med at åbne døren igen.
- Denne enhed er valgfri til nem åbning af døren. Ved brug af denne enhed, kan der opstå en smule kondens omkring dette område, i hvilket tilfælde du skal tage den ud.

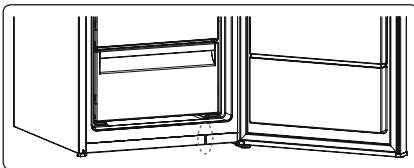

## Installation og betjening af køleskabet

- Driftsspænding for køleskabet er 220-240 V ved 50 Hz.
- Vi tager ikke ansvar for de skader, der opstår på grund af manglende jording.
- Placér køleskabet på et sted, hvor den ikke vil blive udsat for direkte sollys.
- Apparatet skal installeres mindst 50 cm væk fra komfurer, ovne og varmekilder, og bør være mindst 5 cm væk fra elektriske ovne.
- Køleskabet må aldrig bruges udendørs eller udsættes for regn.
- Når dit køleskab er placeret ved siden af en dybfryser, bør der være mindst 2 cm mellem dem for at forhindre fugtdannelse på den ydre overflade.
- Placér ikke noget på køleskabet, og installér køleskabet på et passende sted, så der er mindst 15 cm frit rum over det.
- Monter plast vægafstandsstykker til kondensatoren på bagsiden af køleskabet for at forhindre det at stå skævt i forhold til væggen og sikre god drift.
- Hvis du placerer køleskabet ved side af køkkenskabe, skal du efterlade et frirum på 2 cm mellem dem.
- Installér plastdelen til justering af afstand (delen med sorte vinger på bagsiden) ved at dreje den 90 ° for at forhindre, at kondensatoren rører væggen.
- De justerbare forreste ben bør stabiliseres i en passende højde for at give køleskabet mulighed for at operere stabilt og ordentligt. Du kan justere benene ved at dreje dem med uret (eller i den modsatte retning). Dette skal gøres, før der lægges madvarer i køleskabet.
- Inden køleskabet tages i brug skal du tørre alle dele med varmt vand tilsat et teskefuld af natriumbicarbonat, og derefter skylles med rent vand og tørres. Anbring alle delene efter rengøring.

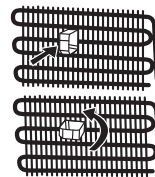

## Før køleskabet tages i brug

- Når køleskabet tages i brug første gang eller efter transport, skal du holde den i oprejst position i 3 timer, inden den tilsluttes strømmen, for at få effektiv drift. Ellers kan du beskadige kompressoren.
- Dit køleskab kan udgive en lugt, når den tages i brug første gang. Lugten vil forsvinde, når køleskabet begynder at køle.

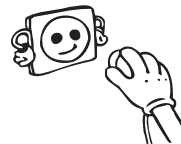

## Oplysninger om no-frost-teknologi

No-frost-køleskabe adskiller sig fra normale køleskabe med statiske kølesystemer.

I normale køleskabe er fugt i køleskabet, der fremkommer ved at døren åbnes, og at madvarer afgiver fugt, årsag til, at der dannes frost omkring luftkanalen bag i køleskabet. For at af-rime frost og is i fryseren skal du med jævne mellemrum slukke køleskabet, lægge de madvarer, som skal holdes frosne, i en særskilt køleboks, og fjerne den is, der har samlet sig i fryseren. Det forholder sig helt anderledes med no-frost-køleskabe. Tør og kold luft blæses ensartet og jævnt ind i køle- og fryserummet fra flere steder af ved hjælp af en blæser. Kold luft spredes ensartet og jævnt mellem hylderne og køler alle dine madvarer lige meget, hvilket forhindrer fugt og frysning. Dit no-frost-køleskab giver dig dermed en øget brugervenlighed, ud over dets enorme kapacitet og stilfulde udseende.

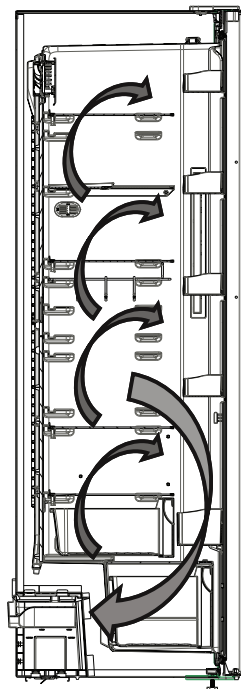

## KAPITEL - 2. OPLYSNINGER OM BRUG

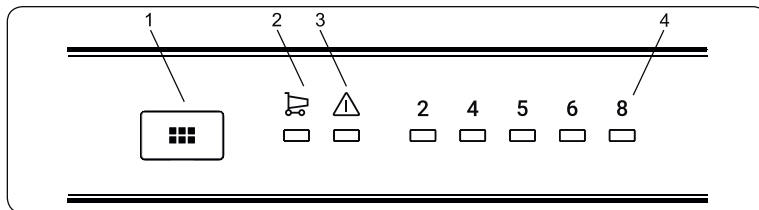

### Betjeningspanel

- 1-Knap til temperaturindstilling
- 2-Symbol for Superkølningstilstand
- 3-Alarm Alarmlys
- 4-Køleskabet er justeret Temperaturindikator

### Knap til temperaturindstilling af køleskabsdelen

Med denne knap kan køleskabets temperatur indstilles. Tryk på denne knap for at indstille temperaturen for køleskabsdelen. Brug også denne knap til at aktivere superkølningstilstanden.

### Alarmlys

Hvis der opstår et problem i køleskabet, lyser alarmlyset rødt.

### Superkølningstilstand

#### Hvad bruges den til?

- Til at køle store mængder madvarer.
- Til at køle fast food.
- Til at køle madvarer hurtigt.
- Til at opbevare sæsonbestemte madvarer i lang tid.

#### Hvordan anvendes den?

- Hold knappen til temperaturindstilling nede, indtil superkølningslyset tænder.
- Superkølningslyset tænder, når køleskabet er i denne tilstand.
- Aktivér superkølningstilstanden 6 timer før, du lægger de friske madvarer i køleskabet, for at udnytte apparatets ydeevne og kølekapacitet fuldt ud.

#### I denne tilstand:

Hvis du trykker på knappen til temperaturindstilling, annulleres tilstanden, og indstillingerne slår tilbage til 2 °C.

**Bemærk:** "Superkølningstilstanden" annulleres automatisk efter 6 timer, eller når køletemperaturen falder til under 2 °C.

### Indstilling af køleskabets temperatur

- Den indledende temperatur på indstillingspanelet er sat til 5 °C.
- Tryk på knappen for indstilling af køleskabet én gang.
- Hver gang du trykker på knappen, stiger den indstillede temperatur. (2 °C, 4 °C, 5 °C, 6 °C, 8 °C, superkølning)

- Hvis du holder knappen til indstilling af køleskabet nede, indtil superkølningssymbolet vises på køleskabets
- indstillingspanel, og du ikke trykker på nogen anden knap i de næste 3 sekunder,
- blinker superkølningslyset.
- Hvis du bliver ved med at holde knappen nede, genstarter den med den seneste temperaturindstilling.

## Advarsler for temperaturindstillinger

- Omgivelsernes temperatur, temperaturen af nyligt anbragte madvarer, og hvor ofte døren åbnes, påvirker temperaturen i køleskabets rum. Hvis det er nødvendigt, kan temperaturindstillingen reguleres.
- Temperaturen skal indstilles under hensyntagen til, hvor ofte køleskabsdøren åbnes og lukkes, hvor meget mad, der er opbevaret i køleskabet, og omgivelserne og placeringen af køleskabet.
- Vi anbefaler, at når køleskabet anvendes første gang, skal det stå og køre i 24 timer uafbrudt for at sikre, at den er helt afkølet. Undlad at åbne køleskabets døre eller sætte mad ind i denne periode.
- Dit køleskab har en 5 minutters indbygget forsinkelsesfunktion, som er designet til at undgå beskadigelse af kompressoren. Når der er strøm på dit køleskab, begynder det at fungere normalt efter 5 minutter.
- Dit køleskab er designet til at fungere i de omgivelsernes temperaturintervaller, som er angivet i standarderne i følge klimaklassen som det fremgår af oplysningsmærkatet. Det anbefales, at dit køleskab ikke bruges i omgivelser, der er uden for de angivne temperaturintervaller af hensyn til køleeffektiviteten.
- Dette apparat er designet til brug ved en omgivende temperatur i et område mellem 10°C og 43°C.

Klimaklasse	Omgivende temperatur °C
T	Mellem 16 og 43 (°C)
ST	Mellem 16 og 38 (°C)
N	Mellem 16 og 32 (°C)
SN	Mellem 10 og 32 (°C)
T/SN	Mellem 10 og 43 (°C)

## Tilbehør

### Hvis der medfølger en turbo blæser på dit produkt.

Undlad at blokere luftindtag og udgangsåbninger, når der opbevares mad, da luftcirkulationen, der leveres af turbo blæseren, vil blive forringet.

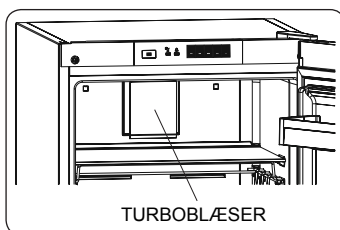

### Ekstra kølerum (Ikke i alle modeller)

Ideelt til opbevaring af pålæg og ost, der bevarer smag og konsistens. Skuffen, som kan trækkes ud, har en temperatur, som er lavere end temperaturen i resten af køleskabet, takket være den aktive cirkulering af kold luft.

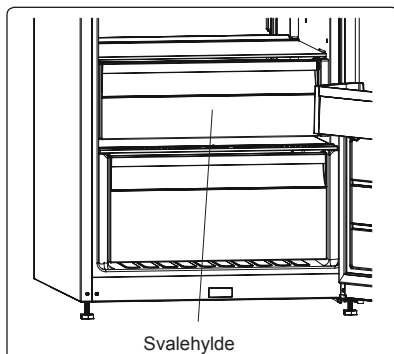

### Luffugtighedsregulator (Ikke i alle modeller)

Når fugtighedsregulatoren er i sin lukkede position, giver det mulighed for, at frisk frugt og grøntsager kan opbevares længere.

Hvis grøntsagsrummet er helt fyldt op, skal friskhjulet, som findes på forsiden af grøntsagsrummet, åbnes. Ved hjælp af dette bliver luften i grøntsagsrummet og fugtighedsgraden reguleret, og holdbarheden forlænges. Hvis du opdager kondens på glasshylden, kan du indstille fugtighedsregulatoren til sin åbne position.

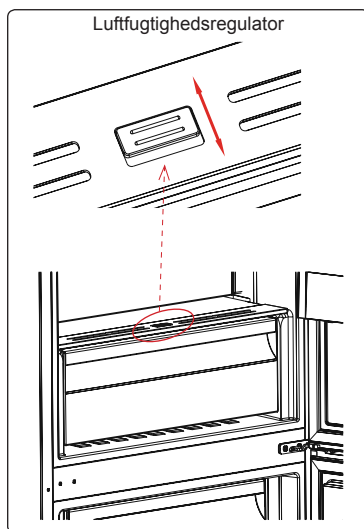



## CustomFlex (Ikke i alle modeller)

CustomFlex® giver dig mulighed for at indrette køleskabet, så det passer til dine behov. Indvendigt i døren er der opbevaringsplads og beholdere, som kan flyttes rundt, så du kan tilpasse rummet efter dine behov. Beholderne kan endda tages ud af køleskabet, så du nemmere kan komme til.

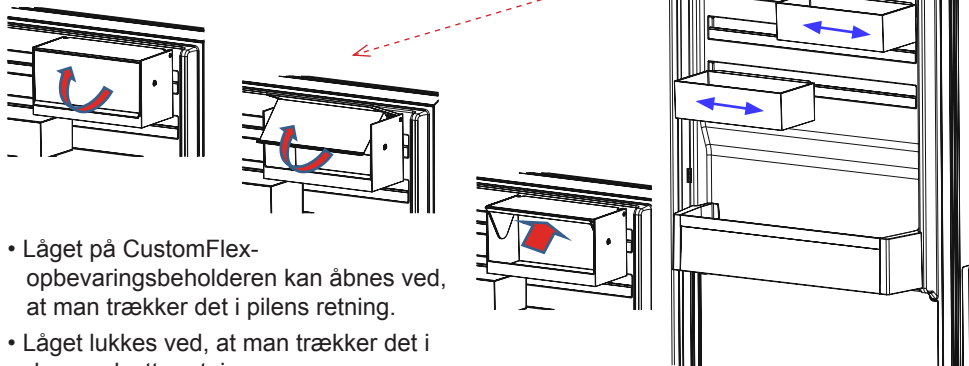

- Låget på CustomFlex-opbevaringsbeholderen kan åbnes ved, at man trækker det i pilens retning.
- Låget lukkes ved, at man trækker det i den modsatte retning.

**Billeder og tekstbeskrivelser i afsnittet om tilbehør kan variere alt efter model af apparatet.**

## Temperaturindikator

For at hjælpe dig med at indstille dit kølefryseskab har vi udstyret det med en temperaturindikator monteret på det koldeste sted.

For bedre opbevaring af maden i dit kølefryseskab, især på det koldeste sted, skal du sikre dig, at meddelelsen "OK" vises på temperaturindikatoren. Hvis "OK" ikke vises, betyder det, at temperaturen er ikke indstillet korrekt

Det kan være svært at se indikatoren, så sørg for, at den er korrekt oplyst. Hver gang temperaturindstillingen ændres, skal du vente til at temperaturen inde i skabet har stabiliseret sig, før du fortsætter, hvis det er nødvendigt, med en ny temperaturindstilling. Du skal ændre indstillingen af temperaturenheden gradvist og vente mindst 12 timer, før du tjekker igen og evt. igen ændrer temperaturindstillingen.

**BEMÆRK:** Efter gentagne åbninger (eller langvarig åbning) af døren eller efter indlægning af friske fødevarer i kølefryseskabet er det normalt, at angivelsen "OK" ikke vises i temperaturindstillingsindikatoren. Hvis der er en unormal ophobning af iskrystaller (nederste væg i skabet) i køleskabsrummet eller fordampere (overbelastet skab, høj rumtemperatur, hyppige døråbninger), så sæt temperaturindstillingen på en lavere stilling, indtil kompressoren opnår perioder med standsning igen.

### Opbevar maden i det koldeste område af køleskabet.



Din mad bliver opbevaret bedre, hvis du sætter den i det mest passende køleområde. Det koldeste område er lige oven over grøntsagsskuffen.

Følgende symbol angiver det koldeste område i køleskabet.

For at være sikker på, at have en lav temperatur i dette område skal du sørge for, at hylden ligger på niveau med dette symbol, som vist i illustrationen.

Den øvre grænse for det koldeste område er angivet ved den nederste side af mærkatet (pilens spids). Den øverste hyld i det koldeste område skal ligge på samme niveau som pilespiden. Det koldeste område ligger under dette niveau.

Da disse hylder kan tages ud, så sørg for, at de altid er på samme niveau med zonegrænserne som beskrevet på mærkaterne for at garantere temperaturen i området.

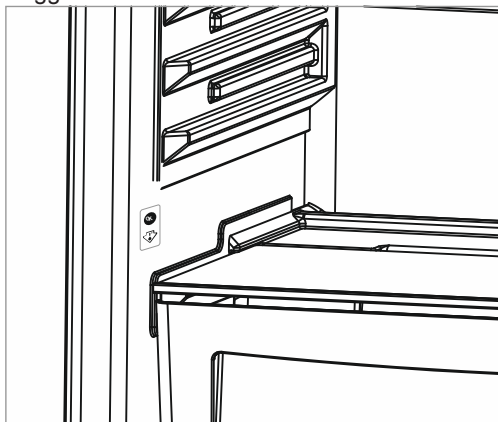

*Billeder og tekstbeskrivelser i afsnittet om tilbehør kan variere alt efter model af apparatet.*

## KAPITEL - 3. PLACERING AF FØDEVARER I APPARATET

### Køleskabsrum

- For almindeligt brug af køleskabet, vil en temperaturindstilling på 4°C være tilstrækkelig.
- For at reducere fugt og deraf følgende stigning i frost må du aldrig placere væsker i ulukkede beholdere i køleskabet. Frost har tendens til at koncentrere sig i de koldeste dele af fordampere og med tiden vil kræve hyppigere afrimning.
- Placer aldrig varm mad i køleskabet. Varm mad skal have lov til at afkøle ved stuetemperatur og bør være indrettet til at sikre tilstrækkelig luftcirkulation i køleskabet.
- Intet bør røre ved bagvæggen, da det vil medføre frost og pakkerne kan klæbe til bagvæggen. Åbn ikke køleskabsdøren for ofte.
- Arranger kød og rensede fisk (indpakket i emballage eller ark af plast), som du vil bruge i 1-2 dage, i den nederste del af køleskabet (over grøntsagsskuffen), da dette er den koldeste del vil sikre de bedste opbevaringsforhold.
- Du kan sætte frugter og grøntsager i grøntsagsskuffen uden emballage.

Der er blevet udviklet følgende anbefalinger for placering og opbevaring af fødevarer i kølerummet.

Mad	Maksimal Opbevaringstid	Hvor skal det placeres i køleskabet
Frugter og grøntsager	1 uge	Grøntsagsbeholder
Kød og fisk	2 - 3 dage	Pakket ind i plastikfolie, poser eller i en kødbeholder (på glashylden)
Frisk ost	3 - 4 dage	På den særlige hylde i lågen
Smør og margarine	1 uge	På den særlige hylde i lågen
Produkter på flaske mælk og yoghurt	Indtil udløbsdato anbefalet af producenten	På den særlige hylde i lågen
Æg	1 måned	I æggehylden
Tilberedt mad		Alle hylder

**BEMÆRK:** Kartofler, løg og hvidløg bør ikke opbevares i køleskabet.

## KAPITEL - 4. RENGØRING OG VEDLIGEHOLDELSE

- Sørg for at frakoble køleskabet strømmen, før du begynder rengøring.



- Rengør ikke køleskabet ved at spule det med vand.

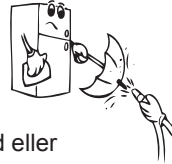

- Du kan tørre de indre og ydre sider med en blød klud eller en svamp med varmt og sæbevand.

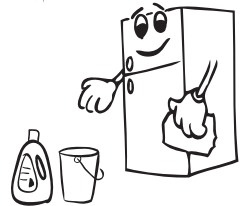

- Fjern delene enkeltvist, og rengør dem med sæbevand. Vask dem ikke i opvaskemaskinen.

- Brug aldrig brandfarlige, eksplosive eller ætsende materiale som fortynder, gas, syre til rengøring.

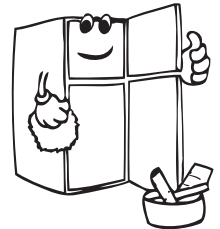

- Du skal rengøre kondensatoren med kost mindst to gange om året, for at kunne øge energibesparelser og effektivitet.

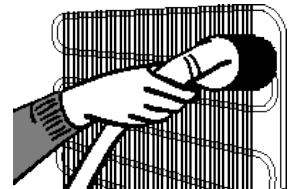

**Sørg for, at dit køleskab er frakoblet under rengøring.**

### Udskiftning af LED lys

Hvis dit køleskab har LED lys, bedes du kontakte en serviceagent, da dette kun må udskiftes af en autoriseret servicetekniker.

## KAPITEL - 5. TRANSPORT OG OMLACERING

- Original emballage og skum kan gemmes til fremtidig transport (valgfrit).
- Du skal spænde dit køleskab med tyk pakke, bånd stærke snore, og følge instruktionerne for transport på pakken for transport.
- Fjern bevægelige dele (hylde, tilbehør, beholdere, etc.) eller fastspænde dem i køleskabet mod stød ved hjælp af bånd under omplacering og transport.
- Bær køleskabet i opret position.

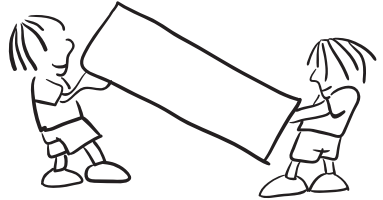

### Omplacering af døren

- Det er ikke muligt at ændre åbningsretning af køleskabets dør, hvis dørens håndtag er installeret fra forsiden af døren.
- Det er muligt at ændre åbningsretning af køleskabets dør .

## KAPITEL - 6. FØR DU RINGER TIL SERVICE

Hvis dit køleskab ikke fungerer korrekt, kan det være et mindre problem, og derfor skal du kontrollere følgende, før du ringer til en elektriker, for at spare tid og penge.

Alarmlyset tænder	FEJLTYPPE	HVORFORS	ÅDAN GØR DU
	"Fejl advarsel"	Der er en eller flere dele, som ikke virker, eller der er opstået en fejl under køleprocessen. Produktet sættes til strøm første gang eller efter en langvarig strømafbrydelse på over 1 time.	Kontrollér, om døren er åben eller ej, og kontrollér, om produktet har virket i 1 time. Hvis døren ikke står åben, og produktet har virket i 1 time, kontakt Sharp Kundeservice så hurtigt som muligt.

**Hvad skal man gøre, hvis køleskabet ikke fungerer;**

**Kontrollér, om:**

- Der er ingen strøm,
- Hovedafbryderen i dit hjem er slået fra,
- Stikkontakten er ikke tilstrækkeligt. For at kontrollere dette, skal du tilslutte et andet apparat, som du ved, arbejder i det samme stik.

**Hvad skal man gøre, hvis køleskabet ikke fungerer korrekt;**

**Kontrollér, om:**

- Du har ikke overbelastet apparatet,
- Døren lukkes korrekt,
- Der er ingen støv på kondensatoren,
- Der er nok plads på bagsiden og på siderne.

**Hvis apparatet larmer;**

Den kølende gas, som cirkulerer i køleskabets kredsløb, kan lave en smule støj (boblende lyd), selv når kompressoren ikke kører. Dette er ganske normalt. Hvis det lyder anderledes, kontrollér at:

- Apparatet står plant
- Intet rører bagsiden
- Genstande oven på apparatet vibrerer

**Hvis der er vand i nederst i køleskabet**

**Kontrollér, om:**

Vandet i afløbshullet er tilstoppet (Brug afrimningsbundprop for at rengøre hullet)

**Hvis køleskabet ikke køler tilstrækkeligt;**

Dit køleskab er designet til at arbejde i de intervaller af omgivelsestemperatur, som er angivet i standarder ifølge klimaklasse anført i mærkningen. Vi anbefaler ikke at betjene køleskabet uden for de angivne temperaturværdier for at bevare afkølingseffektivitet.

## Sikkerhedsanbefalinger

- For at øge plads **og forbedre udseende, er kølesektionen**
- i køleskabet placeret i bagvæggen i køleskabets rum. Når apparatet kører, er denne væg dækket med frost eller vanddråber, når kompressoren kører. Du skal ikke være bekymret. Dette er ganske normalt. Apparatet skal afrimes, hvis et alt for tykke islag dannes på bagvæggen.

## Råd om energibesparelser

1. Installér apparatet i et køligt, godt ventileret rum, men ikke i direkte sollys og ikke i nærheden af varmekilder (radiator, komfur, osv.). Brug ellers en isoleringsplade.
2. Køl varm mad og drikkevarer uden for apparatet.
3. Når du skal optø frosne madvarer, anbring dem i køleskabet. Den lave temperatur af de frosne fødevarer vil bidrage til at køle kølerummet, når de optør. Dette vil reducere energiforbrug.
4. Drikkevarer og våde madvarer skal være tildækkede. Ellers vil luftfugtigheden stige i apparatet. Dette medfører til, at arbejdstiden bliver længere. Hvis du tildækker drikkevarer og fugtige madvarer, vil du også bevare deres duft og smag.
5. Når du placerer mad- og drikkevarer, hold apparatets dør åben så kort som muligt.
6. Hold lågene lukket i andre rum i apparatet (skuffe-, kølerum, osv.).
7. Dørpakningen skal være ren og bøjelig.
8. Sparetilstand/standardindstilling bevarer friske fødevarer og sparer samtidig energi.
9. Rum til ferske fødevarer (køleskab): Den mest effektive energianvendelse sikres, når skufferne er indsat i bunden af køleskabet, og hylderne er jævnt fordelt.

## KAPITEL - 7. DELE AF APPARATET OG RUMMENE

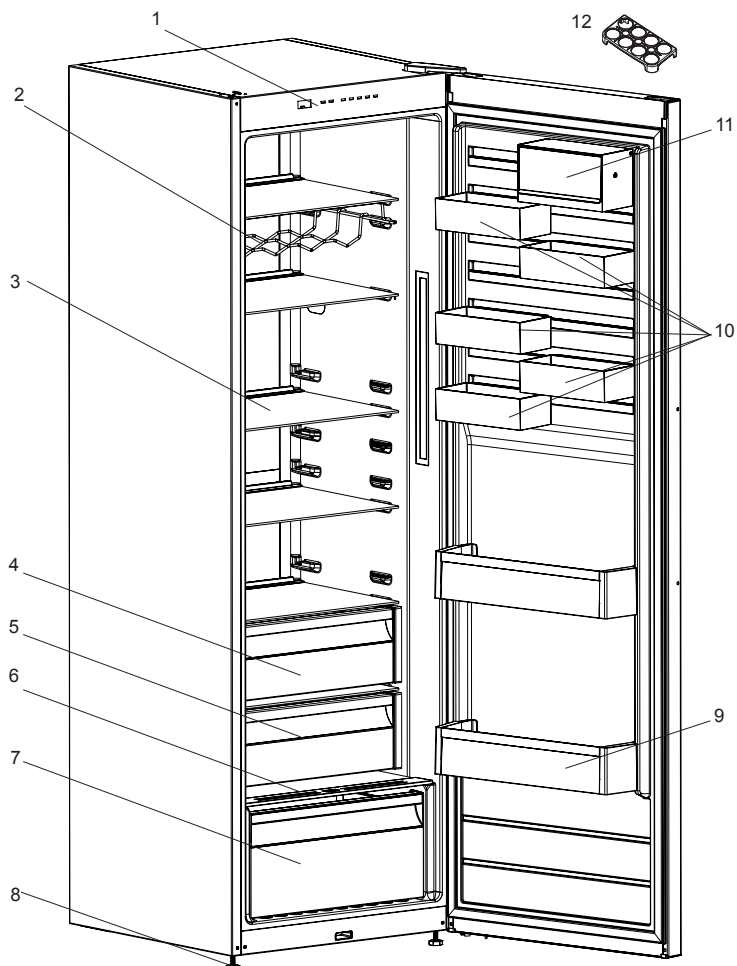

Denne præsentation er kun for at give oplysninger om dele af apparatet.  
Delene kan variere afhængigt af apparatets model.

1) BETJENINGSPANEL

2) VINHYLDE \*

3) GLASHYLDER ELLER  
TRÅDHYLDER (VALGFRI)

4) SVALESKAB \*

5) CHILLER SHELF \*

6) HYLDE OVER NEDERSTE

7) NEDERSTE

GRØNTSAGSSKUFFE

8) JUSTERBARE FØDDER

9) FLASKEHYLDE

10) CUSTOMFLEX \*

11) CUSTOMFLEX MED LÅG \*

12) ÆGGEHOLDER

\* IKKE I ALLE MODELLER



# Innehållsförteckning

<b>INNAN DU ANVÄNDER APPARATEN .....</b>	<b>41</b>
Allmänna varningar .....	41
Kylskåp som är gamla eller i olag.....	45
Inställning och användning av ditt kylskåp .....	46
Innan du använder ditt kylskåp.....	46
Information om No-Frost teknologin .....	47
<b>ANVÄNDARINFORMATION .....</b>	<b>48</b>
Kontrollpanel .....	48
Temperaturinställningsknapp för kylskåpspartition .....	48
Larmlampa .....	48
Superkylningsläge .....	48
Kylskåpets temperaturinställningar .....	48
Varningar om temperaturinställningar.....	49
Tillbehör .....	50
Om turbofläkt finns tillgänglig på din produkt; .....	50
Extra kylfack .....	50
Fuktregulatorn .....	50
CustomFlex .....	51
Temperaturindikator.....	52
<b>PLACERA MATEN I KYLEN.....</b>	<b>53</b>
Kylfack.....	53
<b>RENGÖRING OCH UNDERHÅLL .....</b>	<b>54</b>
Byte av LED-belysning .....	54
<b>TRANSPORT OCH FLYTTNING .....</b>	<b>55</b>
Omplacering av dörren.....	55
<b>INNAN DU KALLAR SERVICE .....</b>	<b>56</b>
Tips för energisparande.....	57
<b>DELARNA I KYLSKÅPET OCH FACKEN .....</b>	<b>58</b>



**SE BRAND**

**Varning! Brandfara / brandfarligt material**

## **DEL - 1** INNAN DU ANVÄNDER APPARATEN

### Allmänna varningar

**! VARNING:** Håll ventilationsöppningarna, i apparatens hölje eller i den inbyggda struktur, fria från hinder.

**! VARNING:** Använd inte mekaniska enheter eller andra sätt att påskynda avfrostningsprocessen, än de som rekommenderas av tillverkaren.

**! VARNING:** Använd inte elektrisk utrustning i kylens matförvaringsdel, om den inte är av den typ som rekommenderas av tillverkaren.

**! VARNING:** Skada inte kylkretsen.

**! VARNING:** När du positionerar apparaten ser du till att sladden inte är klämd eller skadad.

**! VARNING:** Anslut inte flera bärbara uttag eller bärbara nätaggregat på baksidan av apparaten.

**! VARNING:** För att undvika fara på grund av instabilitet i apparaten, måste den fastställas i enlighet med instruktionerna.

**⚠** Om din apparat använder R600a som köldmedium - du kan få denna information från etiketten på kylaren - bör du vara försiktig under transport och montage för att förhindra att apparatens kylningsdelar från att skadas. Även om R600a är en miljövänlig och naturlig gas, eftersom den är explosivt, bör du, i händelse av ett läckage som kan ha uppstått på grund av en skada i kylningsdelarna, flytta ditt kylskåp utom räckhåll för öppen eld eller värmekällor och ventiler rummet där apparaten är placerad några minuter.

- Under transport och positionering av kylskåpet, undvik skador på kylargaskretsen.
- Förvara inga explosiva ämnen såsom aerosolburkar med en brandfarlig drivgas i denna apparat.

- Denna apparat är avsedd för användning i hushåll och liknande applikationer såsom;
  - personalköksområden i butiker, kontor och andra arbetsplatser
  - bondgårdar och av kunder på hotell, motell och andra typer av bostäder
  - bed and breakfast bostäder;
  - catering och liknande icke-butiksapplikationer,
- Om uttaget inte matchar kylskåpskontakten, måste den bytas ut av tillverkaren, dess serviceombud eller liknande kvalificerade personer för att undvika fara.
- En speciellt jordad kontakt har anslutits till ditt kylskåps strömkabel. Denna kontakt ska användas med ett speciellt jordat uttag på 16 ampere eller 10 ampere beroende på det land där produkten kommer att säljas. Om det inte finns något sådant uttag i ditt hus, se till att det installeras av en behörig elektriker.
- Denna apparat kan användas av barn från 8 år och uppåt och personer med nedsatt fysisk eller mental förmåga eller brist på erfarenhet och kunskap, om de övervakas eller får instruktioner angående användning av apparaten på ett säkert sätt och förstår faran den innebär. Låt inte barn leka med enheten. Rengöring och användarunderhåll, får inte utföras av barn utan tillsyn.
- Barn i åldrarna 3 till 8 år får fylla upp och ta ur kylskåp. Barn förväntas inte utföra rengöring eller användarunderhåll av apparaten, mycket små barn (0-3 år) förväntas inte använda apparater, små barn (3-8 år) förväntas inte använda apparater säkert om inte kontinuerlig tillsyn ges, äldre barn (8-14 år) och sårbara människor kan använda apparater på ett säkert sätt efter att ha fått lämplig tillsyn eller instruktioner om användning av apparaten. Mycket sårbara människor

föväntas inte använda apparater på ett säkert sätt om inte kontinuerlig tillsyn ges.

- Om sladden är skadad, måste den bytas ut av tillverkaren, dess serviceombud eller liknande kvalificerade personer för att undvika fara.
- Denna apparat är inte avsedd att användas på höjder över 2000 m.

**För att undvika kontamination av mat, följ följande instruktioner:**

- Att hålla dörren öppen under långa perioder kan orsaka en signifikant ökning av temperaturen i apparatens fack.
- Rengör regelbundet ytor som kan komma i kontakt med mat och tillgängliga avloppssystem.
- Förvara rått kött och rå fisk i lämpliga behållare i kylskåpet, så att det inte kommer i kontakt med eller droppar på annan mat.
- Tvåstjärniga fack för fryst mat är lämpliga för förvaring av förfrysad mat, förvaring eller tillagning av glass och för att göra iskuber.
- En-, två- och tre-stjärniga fack är inte lämpliga för infrysning av färsk mat.
- Om kylaggregatet lämnas tomt under långa perioder, stäng av det, frosta av, rengör, torka och låt dörren stå öppen för att förhindra mögelutveckling i apparaten.

## Service

- Kontakta auktoriserat servicecenter för reparation av apparaten. Använd endast originaldelar.
- Observera att reparation på egen hand eller icke-professionell reparation kan ha säkerhetsmässiga konsekvenser och kan upphäva garantin.
- Följande reservdelar kommer att finnas tillgängliga i sju år efter att modellen har slutat tillverkas: termostater, temperatursensorer, kretskort, ljuskällor, dörrhandtag, dörrgångjärn, brickor och korgar.
- Observera att vissa av dessa reservdelar endast är tillgängliga för professionella reparatörer och att inte alla reservdelar är relevanta för alla modeller.
- Dörrpackningar kommer att finnas tillgängliga i tio år efter att modellen har slutat att tillverkas.

## Kylskåp som är gamla eller i olag

- Om ditt gamla kylskåp har ett lås, bryt eller ta bort låset innan du slänger det, eftersom barn bli instängda och det kan orsaka en olycka.

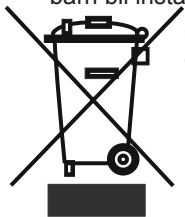

- Gamla kylar och frysar innehåller isoleringsmaterial och köldmedium med CFC. Se därför till att inte skada miljön när du kasserar ditt gamla kylskåp.

Fråga din kommun om omhändertagande av WEEE för återanvändning och återvinningsändamål.

### Observera:

- Läs igenom bruksanvisningen noga innan du installerar och använder apparaten. Vi är inte ansvariga för de skador som uppstått på grund av felaktig användning.
- Följ alla instruktioner på apparaten och bruksanvisningen och förvara bruksanvisningen på en säker plats för att lösa de problem som kan uppstå i framtiden.
- Denna apparat är gjord för att kunna användas i hus och den kan bara användas i hus och för avsedda ändamål. Den är inte lämplig för kommersiellt eller gemensamt bruk. Sådan användning medför att garantin på apparaten ska annulleras och att vårt företag inte är ansvarigt för de förluster som har inträffat.
- Denna apparat är gjord för att kunna användas i hus och den kan bara användas i hus och för avsedda ändamål. Den är inte lämplig för kommersiellt eller gemensamt bruk och/eller för förvaring av ämnen förutom mat. Vårt företag är inte ansvarigt för de förluster som uppstått i motsatta fall.

### Säkerhetsvarningar

- Använd inte fler-uttag eller förlängningsladd.
- Anslut inte skadade, trasiga eller gamla pluggar.
- Dra inte i, böj inte och skada inte sladden.

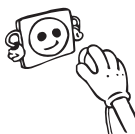

- Denna apparat är avsedd att användas av vuxna, låt inte barn leka med apparaten eller hänga över dörren.
- Sätt inte in och dra inte ut kontakten ur uttaget med våta händer för att undvika elektrisk stöt!
- Placera inte explosivt eller brandfarligt material i ditt kylskåp för din säkerhet. Placera drycker med högre alkoholhalt vertikalt och stäng dem tätt i kylavdelningen.
- Täck inte kylskåpet eller dess övre del med spets. Detta påverkar ditt kylskåps prestanda.
- Fäst tillbehören i kylskåpet under transport för att undvika skador på tillbehören.
- Använd inte en adapter.



- Detta tillbehör är valfritt för enkel öppning av dörren. Med detta tillbehör kan en aning kondens uppstå omkring det här området och du kan ta ut det.

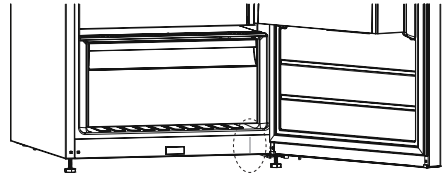

## Inställning och användning av ditt kylskåp

*Innan du börjar använda ditt kylskåp, bör du uppmärksamma följande punkter:*

- Driftspänningen för ditt kylskåp är av 220-240 V vid 50 Hz
- Vi tar inte ansvar för de skador som uppstår på grund av ojordad användning.
- Placera kylskåpet på en plats där det inte utsätts för direkt solljus.
- Apparaten bör vara minst 50 cm från spisar, gasugnar och värmekällor, och bör vara minst 5 cm från elektriska ugnar.
- Din frys bör aldrig användas utomhus eller lämnas under regn.
- När kylskåpet är placerat intill en frys bör det finnas minst 2 cm mellan dem för att förhindra att fukt bildas på utsidan.
- Placera ingenting på ditt kylskåp, och installera kylskåpet på en lämplig plats, så att minst 15 cm tom plats finns på ovasidan.
- Om du vill placera ditt kylskåp bredvid ditt kökskåp, lämna ett utrymme på 2 cm mellan dem.
- Passa in plastväggdistanser till kondensorn på baksidan av kylskåpet för att förhindra att den lutar mot väggen för bättre prestanda.
- Montera distanserna baktill, se bild, genom att vrida den i 90° för att förhindra att kondensorn vidrör väggen.
- Kylskåp bör placeras mot en vägg med ett fritt avstånd på högst 75 mm.
- De justerbara frambenen ska stabiliseras på en lämplig höjd så att kylskåpet står på ett stabilt och korrekt sätt. Du kan justera benen genom att vrida dem medurs (eller i motsatt riktning). Detta bör göras innan du placerar mat i kylskåpet.
- Innan du använder ditt kylskåp, torka av alla delar med varmt vatten som tillsätts med ett mildt rengöringsmedel, och skölj sedan med rent vatten och torka. Placera alla delar efter rengöring.

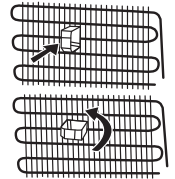

## Innan du använder ditt kylskåp

- När det används för första gången eller efter transport, ställ ditt kylskåp i upprätt läge i 3 timmar och koppla in det för att möjliggöra effektiv drift. Annars kan du skada kompressorn.
- Ditt kylskåp kan lukta när det används för första gången; lukten kommer att blekna bort när kylskåpet börjar kyla.

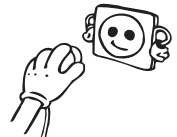

## Information om No-Frost teknologin

No-frost kylskåp skiljer sig från andra statiska kylskåp i sin verksamhetsprincip.

I normala kylskåp kommer luftfuktigheten in i kylskåpet på grund av dörröppningar och att den inneboende fuktigheten i maten orsakar frysning i på baksidan av luftkanalen. För att tina frost och is i frysen på baksidan av luftkanalen bör du med jämna mellanrum stänga av kylskåpet och placera mat som måste förvaras kyld separat kyld. Situationen är helt annorlunda i no-frost kylskåp. Torr och kall luft blåses in i kylskåpets utrymme, homogent och jämnt, från flera punkter via en fläkt. Kall luft sprids homogent och jämnt mellan hyllorna och kyler all din mat lika och jämnt, vilket förhindrar fukt och frysning. Därför är ditt no-frost kylskåp användarvänligt, i tillägg till sin enorma kapacitet och sitt eleganta utseende.

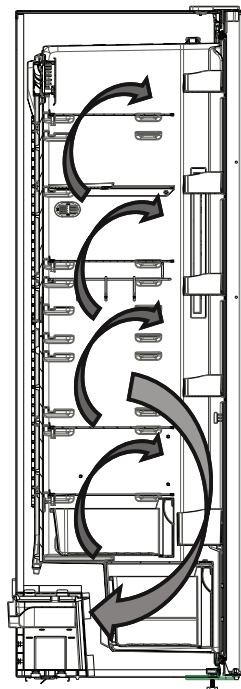



## DEL - 2 ANVÄNDARINFORMATION

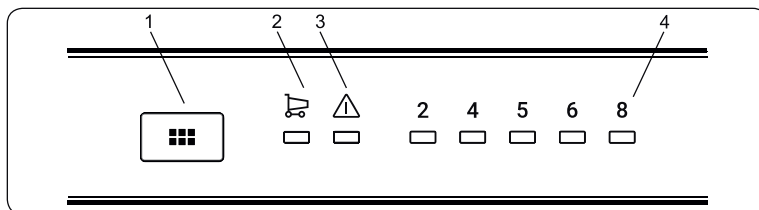

### Kontrollpanel

- 1- Botón de ajuste de temperatura del frigorífico
- 2- Símbolo de Modo de Súper Enfriamiento
- 3- alarma Indicador LED
- 4- Refrigerante ajustado Indicador de temperatura

### Temperaturinställningsknapp för kylskåpspartition

Denna knapp gör det möjligt att ställa in temperaturen i kylskåpet. För att ställa in värden för kylskåpspartition, tryck på denna knappen. Använd också denna knapp för att aktivera superkylningsläge.

### Larmlampa

I händelse av ett problem med kylskåpet kommer LED-larmet att lysa rött

### Superkylningsläge

#### Hur används det ?

- För att kyla stora mängder mat.
- För att kyla snabbmat.
- För att kyla mat snabbt.
- För att lagra säsongsbetonad mat under lång tid.

#### Hur ska det användas?

- Tryck temperaturinställningsknappen tills superkylningslampan tänds.
- I detta läge kommer superkylnings-LED att lysa.
- För optimal apparat-prestanda med maximal kylkapacitet, ställ in apparaten till aktivt superkylnings-läge 6 timmar innan du sätter in färsk mat i kylskåpet.

#### I detta läge:

Om du trycker på temperaturinställningsknappen kommer läget att avbrytas och inställningen kommer att återställas från 2.

**Observera:** Superkylningsläget blir automatiskt avstängt efter 6 timmar eller när kylgivar-temperaturen sjunker under 2 °C.

### Kylskåpets temperaturinställningar

- Den initiala temperaturen hos inställningsskärmen är 5°C.
- Tryck kylskåpsinställningsknappen en gång.

- Varje gång du trycker på knappen kommer inställningstemperaturen öka. (2°C, 4°C, 5°C, 6°C, 8°C, superkylning)
- Om du trycker kylskåpsinställningsknappen tills superkylningssymbolen visas på ditt kylskåps

Inställningsskärm och du inte trycker på någon knapp under 3 sekunder, Kommer superkylning att blinka.

- Om du fortsätter trycka kommer den starta om från senaste värdet.

## Varningar om temperaturinställningar

- Dina temperaturinställningar är fortfarande giltiga efter strömavbrott.
- Du bör inte gå över till en annan justering innan du slutför en inställning.
- Temperaturinställningar bör göras genom att ta hänsyn till hur ofta kyldörren öppnas och stängs, hur mycket mat som lagras i den och den miljö i vilken kylen finns.
- Beroende på omgivningstemperaturen måste kylskåpet fungera nonstop upp till 24 timmar för att svalna helt efter det att det har anslutits för första gången. Öppna inte kylskåpsdörrarna ofta och placera inte mycket mat i kylskåpet under denna period.
- För att förhindra skador på kompressorn i ditt kylskåp när du vill starta om kylskåpet efter att ha dragit ur kontakten eller efter att ett strömavbrott har återställts finns det en funktion som gör att kylskåpet fungerar efter 5 minuters fördröjning. Ditt kylskåp börjar fungera normalt igen efter 5 minuter.
- Kylen är konstruerad att fungera i omgivningstemperaturintervallerna som anges i standarderna, i enlighet med den klimatklass som anges i informationsetiketten. Kylfunktionen i miljöer med temperaturvärden som inte överensstämmer med de angivna värdena rekommenderas inte för kylningseffektivitet.
- Din apparat är konstruerad för att arbeta vid omgivande temperaturer mellan 10° C - 43 ° C.

Klimatklass	Omgivningstemperatur (°C)
<b>T</b>	Mellan 16 och 43 (°C)
<b>ST</b>	Mellan 16 och 38 (°C)
<b>N</b>	Mellan 16 och 32 (°C)
<b>SN</b>	Mellan 10 och 32 (°C)
<b>T/SN</b>	Mellan 10 och 43 (°C)

## Tillbehör

### Om turbofläkt finns tillgänglig på din produkt;

Blockera inte öppningarna för insug och utblås av luft när du förvarar mat eftersom detta påverkar den luftcirkulation som turbofläkten tillhandahåller.

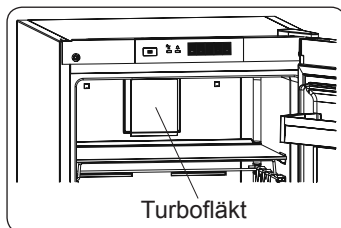

### Extra kylfack (I vissa modeller)

Idealiskt för att bevara smaken och texturen på kallskuret och ost. Utdragslådan säkerställer en miljö med en lägre temperatur jämfört med resten av kylan, tack vare den aktiva cirkulationen av kall luft.

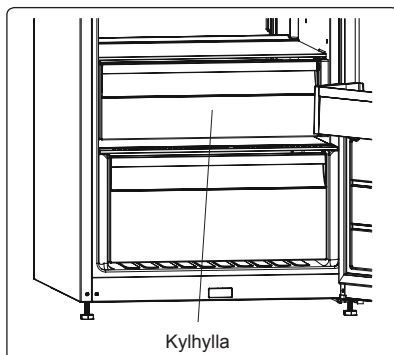

### Fuktregulatorn (I vissa modeller)

När fuktregulatorn är i stängt läge kan färsk frukt och grönsaker förvaras längre.

Om grönsaksförvaringsutrymmet är helt fullt bör fräschhetsratten på framsidan av grönsaksförvaringsutrymmet öppnas. Med hjälp av detta kommer luften i utrymmet och fuktighetshalten att kontrolleras och hållbarhetstiden kommer att ökas.

Om du ser någon kondens på glashyllan, kan du ställa in fuktregleringskontrollen i öppet läge.

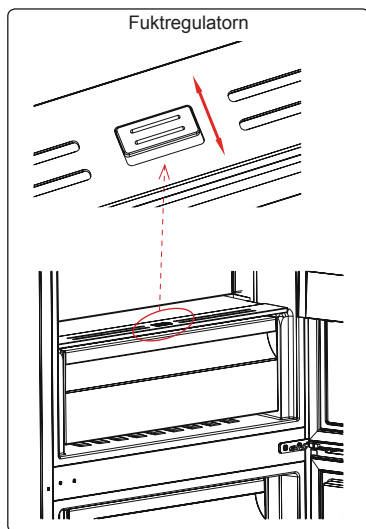

## CustomFlex

CustomFlex® ger dig friheten att anpassa utrymmet i ditt kylskåp. På insidan av dörren finns en förvaringsbehållare och mobila behållare, så att du kan skräddarsy utrymmet efter dina behov. Behållarna är till och med borttagbara, så att du kan ta bort dem från kylen för enkel åtkomst.

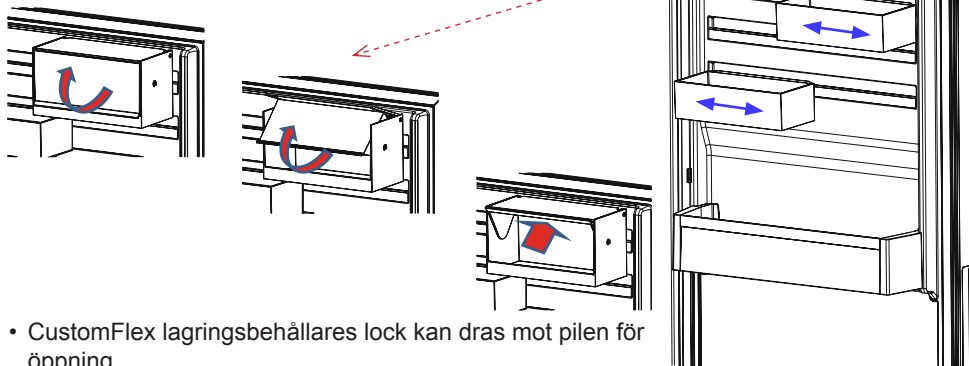

- CustomFlex lagringsbehållares lock kan dras mot pilen för öppning.
- För stängning kan locket dras i motsatt riktning.

**Bilder och textbeskrivningar i avsnittet tillbehör kan variera i enlighet med modellen av din apparat.**

## Temperaturindikator

För att hjälpa dig att ställa in din kyl bättre, har vi utrustat den med en temperaturindikator som är placerad i det kallaste området.

För att förvara mat bättre i din kyl, särskilt i det kallaste området, se till att meddelandet "OK" visas på temperaturindikatorn. Om «OK» inte visas innebär det att temperaturinställningen inte har gjorts på rätt sätt

Eftersom "OK" visas i svart, blir det svårt att se denna indikation om temperaturindikatorn är dåligt upplyst. För att kunna se denna indikation korrekt, bör det finnas tillräckligt med ljus.

Varje gång temperaturinställningsenheten ändras, vänta på stabilisering av temperaturen inuti enheten innan du fortsätter, vid behov, med en ny temperaturinställning. Vänligen ändra placeringen av temperaturinställningsenheten progressivt och vänta minst 12 timmar innan en ny kontroll och potentiella förändringar.

**NOTE:** Efter upprepade öppningar (eller långvarig öppning) av dörren eller efter att ha lagt in färska livsmedel i enheten, är det normalt att indikationen "OK" inte visas i temperaturinställningsindikatorn. Om det uppstår en onormal ansamling av iskristaller (bottenväggen av enheten) i kylutrymmet, på förångaren (överbelastad enhet, hög rumstemperatur, täta dörröppningar), ställ in temperaturinställningsenheten på en lägre position tills perioder med kompressor av erhålls igen.

## Placera livsmedel i det kallaste området i kylan



Dina livsmedel kommer att förvaras bättre om du lägger dem i det lämpligaste kylningsområdet. Det kallaste området är precis ovanför grönsaksbehållaren.

Följande symbol indikerar det kallaste området av din kyl.

För att vara säker på att ha en låg temperatur i detta område, se till att hyllan ligger i nivå med denna symbol, som visas på bilden.

Den övre gränsen för det kallaste området indikeras av den nedre sidan av etiketten (pilspetsen). Den kallaste områdets övre hylla måste vara på samma nivå med pilhuvudet. Det kallaste området är under denna nivå.

Eftersom dessa hyllor är flyttbara, se till att de alltid är på samma nivå med dessa zongränser som beskrivs på etiketterna, för att garantera temperaturerna i detta område.

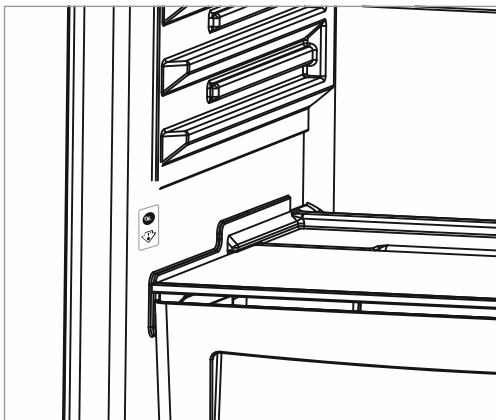

**Bilder och textbeskrivningar i avsnittet tillbehör kan variera i enlighet med modellen av din apparat.**

## **DEL - 3** PLACERA MATEN I KYLEN

### **Kylfack**

- För normala driftsförhållanden, kommer att justera temperaturen i kyldelen av kylan till 4°C att vara tillräckligt
- För att undvika fukt och frost bör du undvika att ställa in vätskor i otäckta behållare i kylskåpet. Frost tenderar att koncentrera sig på de kallaste delarna av förångaren och med tiden kommer det att kräva mer frekvent avfrostning.
- Ställ aldrig in varm mat i kylskåpet. Varm mat måste kylas i rumstemperatur och ska placeras så att luft kan cirkulera i kylskåpsdelen.
- Inget bör vidröra lampan och höljet, eftersom det kan bildas frost och förpackningar kan fastna på bakre väggen. Öppna inte kylskåpsdörren för ofta.
- Lägg in kött och rensad fisk (inslagen i plast) som du kommer att använda inom 1-2 dagar, i den nedre delen av kylskåpet (som ligger över grönsakslådan) eftersom det är den kallaste delen och kommer att säkerställa de bästa lagringsförhållandena.
- Du kan lägga in fukt och grönsaker i grönsakslådan utan ytterligare förpackning.

*Vissa rekommendationer har angetts nedan för placering och förvaring av ditt mat i kylutrymmet.*

<b>Mat</b>	<b>Förvaringstid</b>	<b>Var bör man placera i kylskåpsavdelningen</b>
<b>Grönsaker och frukt</b>	1 vecka	I grönsakslådan (utan förpackning)
<b>Kött och fisk</b>	2 till 3 dagar	Täckt med plast folio eller i påsar eller i en köttlåda (på glashyllan)
<b>Färsk ost</b>	3 till 4 dagar	I den speciala dörrhyllan
<b>Smör och margarin</b>	1 vecka	I den speciala dörrhyllan
<b>Flaskprodukter, mjölk och yoghurt</b>	Fram till det utgångsdatum som rekommenderas av tillverkaren	I den speciala dörrhyllan
<b>Ägg</b>	1 månad	I ägghyllan
<b>Lagad mat</b>		Alla kylhyllor

**OBSERVERA:** Potatis, lök och vitlök bör inte förvaras i kylskåpet.

## DEL - 4 RENGÖRING OCH UNDERHÅLL

- Koppla ur enheten från strömkällan före rengöring.

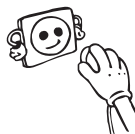

- Placera inte enheten i rinnande vatten.

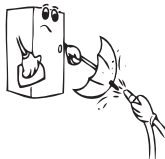

- Kylskåpet bör rengöras med jämna mellanrum med ett mildt rengöringsmedel.

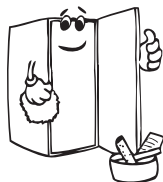
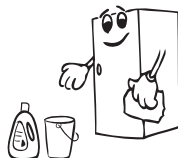

- Rengör tillbehören separat med ett mildt rengöringsmedel. Rengör dem inte i diskmaskinen.



- Använd inte produkter med slipmedel, frätande medel eller tvålar. Efter rengöringen sköljer du noggrant med rent vatten. När du utför rengöringen återansluter du kontakten med torra händer.

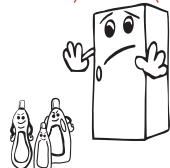

- Du bör rengöra kondensorn (bakre delen av apparaten) med en borste minst en gång om året för att få en effektiv energibesparing och ökad produktivitet.



**STRÖMKÄLLAN MÅSTE KOPPLAS UR.**

### Byte av LED-belysning

Om kylskåpet har LED-belysning som behöver bytas ska helpdesk kontaktas eftersom det endast är behörig personal som ska utföra detta.

## DEL - 5 TRANSPORT OCH FLYTTNING

- Originalförpackningen och skum kan förvaras för återtransport (valfritt).
- Du bör fästa ditt kylskåp med tjock förpackning, band eller starka rep och följa instruktionerna för transporter som finns på förpackningen för återtransport.
- Ta bort rörliga delar (hyllor, tillbehör, grönsakslådor osv.) Eller fixera dem i kylskåpet mot stötar, med hjälp av band innan flyttning och transport.

**Bär ditt kylskåp i upprätt läge.**

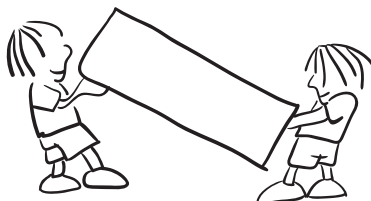

### **Omplacering av dörren**

- Det är inte möjligt att byta öppningsriktning för kylskåpets dörr, om dörrhandtagen är installerade på ditt kylskåp från den främre delen av dörren.
- Det är möjligt att byta öppningsriktning för kylskåpets dörr, om modellen inte har dörrhandtag.
- Om riktningen på dörren som öppnar ditt kylskåp kan ändras, bör du kontakta närmaste auktoriserade service för att förändra öppningsriktningen.



## DEL - 6 INNAN DU KALLAR SERVICE

Larmindikator-LED slås på	TYP AV FEL	VARFÖR	VAD BÖR DU GÖRA
	"Fel Varning"	Det finns någon(ra) del(ar) som är ur funktion eller det finns ett fel i kylningsprocessen Produkten är ansluten för första gången eller efter ett strömavbrott på mer än 1 timme.	Kontrollera om dörren är öppen eller inte och kontrollera om produkten fungerar under en timme. Om dörren inte är öppen och produkten fungerade under 1 timme, ring service för att få hjälp så fort som möjligt.

Om kylan inte fungerar som den ska kan det bli små problem, kontrollera därför följande innan du tillkallar en elektriker för att spara tid och pengar.

### Vad ska du göra om din apparat inte fungerar?

#### Kontrollera att:

- Det finns ingen ström,
- Huvudbrytaren i hemmet är urkopplad,
- Uttaget är felaktigt, För att kontrollera detta kopplar du in en annan enhet som du vet fungerar i samma uttag.

### Vad ska du göra om din apparat fungerar dåligt?

#### Kontrollera att:

- Du inte har överbelastat enheten,
- Kylskåpstemperaturen är inställd på 8.
- Att dörren stängs utan problem,
- Att det inte finns damm i kondensorn,
- Det finns tillräckligt med plats på bak- och sidoväggarna.

### Om ditt kylskåp fungerar för ljudligt;

#### Normala ljud

#### Knakande (isknakande) ljud:

- Under automatisk avfrostning.
- När apparaten kyls eller värms (på grund av expansion av apparatens material).

**Kort knackning:** Hörs när termostaten kopplar kompressorn på / av.

**Kompressorljud: Normalt motorljud.** Detta ljud innebär att kompressorn fungerar normalt. Kompressor kan göra mer ljud under en kort tid när den är aktiverad.

**Bubblande ljud och plask:** Detta ljud orsakas av flödet av kylmediet i rören i systemet.

**Vattenflödesljud:** Normalt ljud från vatten som rinner till avduntningsbehållaren under avfrostning. Detta ljud kan höras under avfrostning.

**Luftblåsljud:** Normalt fläktljud. Detta ljud kan höras i kylskåp under normal drift av systemet på grund av luftcirkulationen.

### **Om kanterna på kylskåpet som har kontakt med dörrtätningen är varma;**

Speciellt på sommaren (varmt väder), kan ytorna som är i kontakt med tätningen bli varmare på grund av drift av kompressorn, det är normalt.

### **Om fukt bildas inne i kylskåpet;**

- Är all mat ordentligt förpackad? Har behållarna torkats innan du lagt dem i kylskåpet?
- Öppnas kylskåpets dörr ofta? Fuktigheten i rummet kommer in i kylskåpet när dörren öppnas. Fuktighet bildas snabbare kommer när du öppnar dörren oftare, speciellt om luftfuktigheten i rummet är hög.

### **Om dörren inte öppnas och stängs ordentligt;**

- Förhindrar matförpackningar stängning av dörren?
- Är dörrfack, hyllor och lådor rätt placerade?
- Är dörrtätningarna slitna eller sönder?
- Är ditt kylskåp på en jämn yta?

### **Rekommendationer**

- För att stoppa enheten helt kopplar du ur huvuduttaget (för rengöring och när dörren är öppen).

### **Tips för energisparande**

1. Installera apparaten i ett svalt, väl ventilerat rum, men inte i direkt solljus och inte i närheten av en värmekälla (element, spis etc. ..). Använd annars en isoleringsplatta.
2. Låt varm mat och dryck svalna utanför apparaten.
3. När du placerar drycker och slask måste de täckas. Annars ökar fuktigheten i apparaten. Då blir arbetstiden längre. Dessutom hjälper täckandet av drycker och slask till att bevara lukt och smak
4. När du placerar mat och dryck, öppna apparatens dörr så kort tid som möjligt.
5. Håll locken stängda i alla fack med olika temperaturer i apparaten (grönsakslåda, kyl ... etc).
6. Dörrtätningen måste vara ren och smidig. By tätningarna om de är slitna.
7. Ekoläge / standardinställningsfunktion bevarar färska livsmedel medan du sparar energi.
8. Fack för färsk mat (kyl): Mest effektiv energianvändning säkerställs i konfigurationen med lådorna i apparatens nedre del, och hyllorna jämnt fördelade.

## DEL - 7 DELARNA I KYLSKÅPET OCH FACKEN

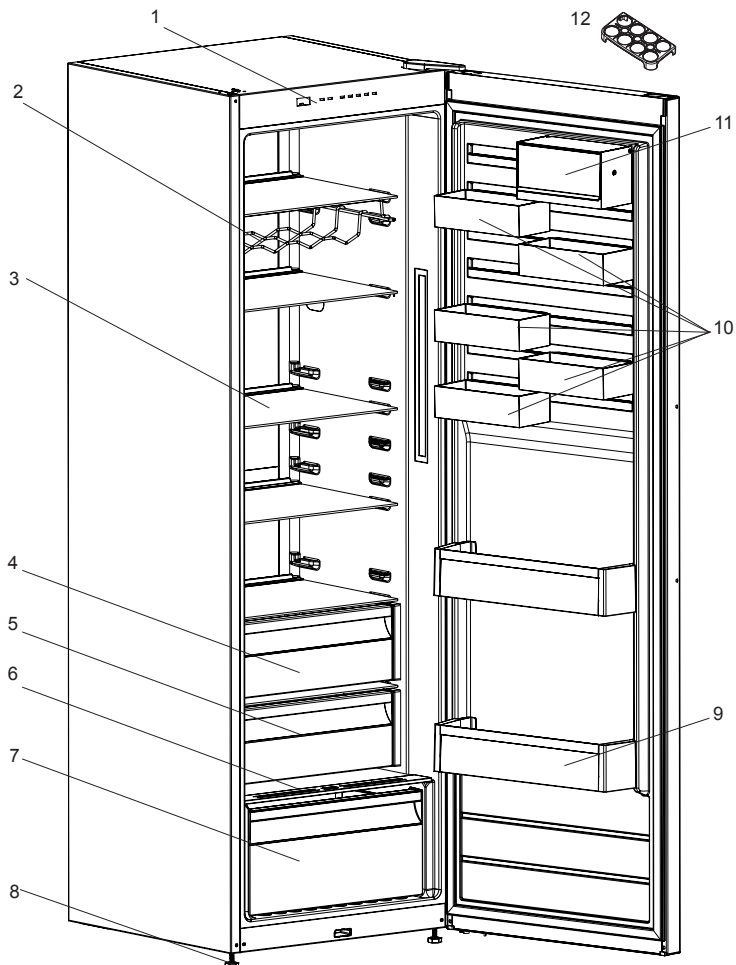

Denna presentation är endast information om apparatens olika delar.  
Delarna kan variera beroende på apparatens modell.

- |                                  |                          |
|----------------------------------|--------------------------|
| 1. Kontrollpanel                 | 7. Undre grönsakslåda    |
| 2. Vinställ *                    | 8. Nivåjusteringsfötter  |
| 3. Glashyllor                    | 9. Undre hyllan          |
| 4. Grönsaksutrymme               | 10. CustomFlex*          |
| 5. Kylningsutrymme *             | 11. CustomFlex med lock* |
| 6. Skydd för undre grönsakslådan | 12. Äggbehållare         |

\* I vissa modeller



**NO**

**BRANN**

**Advarsel: Risiko for brann / brennbare materialer**

# Innholdsfortegnelse

<b>FØR DU BRUKER DITT KJØLESKAP .....</b>	<b>61</b>
Generelle advarsler .....	61
Gamle og ut-av-order kjøleskap .....	65
Installasjon og drift av ditt kjøleskap.....	66
Før du bruker ditt kjøleskap.....	66
Informasjon om frostfri-teknologi .....	67
<b>BRUKSINFORMASJON .....</b>	<b>68</b>
Control panel .....	68
Advarsler om justeringer av temperatur .....	69
Tilbehør .....	70
Ekstra kjølerom .....	70
Fuktighetsregulator.....	70
CustomFlex .....	71
Temperaturindikator.....	72
<b>ORGANISERE MATVARENE I APPARATET .....</b>	<b>73</b>
Kjøleskapskammer .....	73
<b>RENGJØRING OG VEDLIKEHOLD .....</b>	<b>74</b>
<b>TRANSPORT OG OMPLOSSERING .....</b>	<b>74</b>
Flytte døren .....	74
<b>FØR DU RINGER SERVICE .....</b>	<b>75</b>
Tips for energisparing.....	76
<b>DELENE TIL APPARATET OG SEKSJONENE .....</b>	<b>77</b>

## **DEL 1. FØR DU BRUKER DITT KJØLESKAP**

### **Generelle advarsler**

**⚠ ADVARSEL:** Hold ventileringsåpninger, i apparatets kabinet eller i den innebygde strukturen, fri for hindringer.

**⚠ ADVARSEL:** Ikke bruk mekaniske enheter eller andre måter for å akselerere avisningsprosessen, annet enn det som er anbefalt av produsenten.

**⚠ ADVARSEL:** Ikke bruk elektriske apparater inne i matvarekammerne i apparatet, med mindre de er av en type som er anbefalt av produsenten.

**⚠ ADVARSEL:** Ikke skad kjølekretsen.

**⚠ ADVARSEL:** Når du plasserer apparatet, må du påse at strømledningen ikke blir sittende fast eller kommer til skade.

**⚠ ADVARSEL:** Du må ikke plassere flere skjøteledninger eller strømkontakter bak apparatet.

**⚠ ADVARSEL:** For å unngå fare forårsaket av et ustabil apparat, må det fikses slik det står i instruksjonene.

**⚠** Dersom apparatet bruker R600a som et kjølemiddel - kan du få denne informasjonen fra kjølerens etikett - du bør være forsiktig under frakt og installasjon for å hindre skade på kjøleelementene. Selv om R600a er en miljøvennlig og naturlig gass. Siden den er eksplosiv må du, dersom det er en lekkasje, flytte kjøleskapet ditt fra åpen flamme eller varmekilder, og ventilere rommet der apparatet står i noen få minutter.

- Mens du bærer og setter på plass kjøleskapet, ikke ødelegg kjølegasskretsen.
- Ikke lagre eksplosivt materiale slik som aerosol-kanner med flammende drivstoff i dette apparatet.
- Apparatet er ment å brukes i husholdninger og lignende apparater som;
  - personalkjøkken i butikker, kontor og andre jobbsteder

- gårdshus og klienter på hotell, motell og andre overnattingssteder
  - hærberger og lignende
  - catering og lignende ikke-detalj apparater
- Dersom støpstelet ikke passer til kjøleskapsledningen, må den byttes av produsenten, serviceagenten eller lignende kvalifisert personell for å unngå fare.
  - Et spesielt jordingsstøpsel har blitt koblet til strømkabelen på kjøleskapet. Dette støpselet må brukes i en jordet stikkontakt på en 16 ampere eller 10 ampere krets, i henhold til landet der produktet selges. Dersom det ikke finnes en slik stikkontakt i huset ditt, må du få en installert av en autorisert elektriker.
  - Dette apparatet kan brukes av barn fra 8 år og oppover, og personer med redusert helse eller med mangel på erfaring og kunnskap dersom de har tilsyn eller blir instruert i riktig og sikker bruk, og forstår faren som er involvert. Barn skal ikke leke med apparatet. Vasking og vedlikehold skal ikke utføres av barn uten tilsyn.
  - Barn i alderen mellom 3 til 8 år har lov til å laste inn og utav kjøleapparater. Barn er ikke forventet å utføre rengjøring eller vedlikehold av apparatet. Det forventes at småbarn (0-3 år) ikke bruker apparater. Det er forventet at unge barn (3-8 år) trygt kan bruke apparater, forutsatt at det gis kontinuerlig tilsyn. Eldre barn (8-14 år) og sårbare mennesker som kan bruke apparater trygt etter at de har fått riktig tilsyn eller instruksjon for bruk av apparatet. Svært sårbare mennesker forventes ikke å bruke apparater trygt hvis ikke kontinuerlig tilsyn er gitt.
  - Dersom ledningen er skadet, må den skiftes av produsenten, dens serviceagent eller lignende kvalifisert personell for å unngå fare.
  - Dette apparatet skal ikke brukes i høyder som overstiger 2000 moh.

## **For å unngå forurensing av mat, følg disse instruksjonene:**

- Å ha døren åpen i lange perioder, kan føre til en betydelig økning i temperaturen i apparatets rom.
- Rengjør jevnlig overflater som kan komme i kontakt med mat og tilgjengelige dreneringssystemer.
- Oppbevar rå kjøtt og fisk i egnede beholdere i kjøleskapet, slik at det ikke kommer i kontakt med, eller drypper på annen mat.
- To-stjerners fryseskuffer er egnet for oppbevaring av forfrossen mat, lagring eller fremstilling av iskrem og å lage isterninger.
- Ett-, to- og tre-stjerners rom er ikke egnet for frysing av fersk mat.
- Hvis kjøleapparatet er tomt i lange perioder, må du slå av, avrim, rengjøre, tørke og la døren stå åpen for å forhindre muggdannelse i apparatet.



## Service

- Kontakt autorisert servicesenter for å reparere apparatet. Bruk kun originale reservedeler.
- Vær oppmerksom på at selvreparasjon eller reparasjon som ikke er fagmessig kan ha sikkerhetsmessige konsekvenser og kan gjøre garantien ugyldig.
- Følgende reservedeler vil være tilgjengelige i 7 år etter at modellen er avviklet: termostater, temperatursensorer, kretskort, lyskilder, dørhåndtak, dørhengsler, skuffer og kurver.
- Vær oppmerksom på at noen av disse reservedelene bare er tilgjengelige for profesjonelle reparatører, og at ikke alle reservedeler er relevante for alle modeller.
- Dørpakninger vil være tilgjengelige i 10 år etter at modellen er avviklet.

## Gamle og ut-av-order kjøleskap

- Hvis den gamle kjøleskap har en lås, bryte eller fjerne låsen før du kaster den, fordi barn kan bli fanget inni den og kan føre til en ulykke.
- Gamle kjøleskap og fryserer inneholder isolasjon og kjølemiddel med KFK. Derfor så må man passe å ikke skade miljøet når du skal kaste de gamle kjøleskap.



Dette apparatet er klassifisert i henhold til det europeiske direktivet 2002/96/EF om avhending av elektrisk- og elektronisk utstyr (waste electrical and electronic equipment - WEEE).

Direktivet angir rammene for innlevering og gjenvinning av innbytteprodukter.

### Merknader:

- Vennligst les bruksanvisningen nøye før du installerer og bruker apparatet. Vi er ikke ansvarlig for skader som oppstått som følge av feil bruk.
- Følg alle instruksjonene på apparatet og bruksanvisning, og oppbevar denne veiledningen på et trygt sted for å løse de problemene som kan oppstå i fremtiden.
- Dette apparatet er produsert for å bli brukt i hus, og det kan bare brukes i huset og for de angitte formål. Det er ikke egnet for kommersiell eller vanlig bruk. Slik bruk vil føre til at garantien på apparatet å bli kansellert, og vårt selskap vil ikke være ansvarlig for tap som skal skjedd.
- Dette apparatet er produsert for å bli brukt i hus, og det er bare egnet for kjøling / lagring matvarer. Det er ikke egnet for kommersiell eller vanlig bruk og / eller for lagring av stoffer unntatt for mat. Vårt firma er ikke ansvarlig for tap som skal skjedd i strid saken.
- Ikke bruk flere beholdere eller skjøteledning.
- Ikke sett i skadet, revet eller gamle plugger.
- Ikke trekk, bøy eller skade kabelen.
- Det må ikke brukes adapter på kontakten.

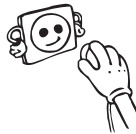

- Dette apparatet er beregnet for bruk av voksne, ikke la barn leke med apparatet eller la dem henge over døren.
- Ikke plug-in eller ut pluggen fra stikkkontakten med våte hender for å unngå elektrisk støt!
- Ikke plasser eksplosive eller brennbart materiale i kjøleskapet for din sikkerhet. Plassere drikker med høyere alkohol beløp vertikalt og ved å lukke halsen tett i kjøleskapet avdelingen.
- Må ikke fryses de frosne varer etter å ha blitt smeltet. Dette kan føre til helseproblemer som matforgiftning.
- Do Ikke dekk til kroppen eller toppen av kjøleskapet med blonder. Dette påvirker ytelsen til kjøleskapet ditt.
- Fest tilbehøret i kjøleskapet under transport for å hindre skade på tilbehør.



## Installasjon og drift av ditt kjøleskap

*Før du begynner å bruke kjøleskap, bør du ta hensyn til følgende punkter:*

- Driftsspennning for kjøleskapet er 220-240 V ved 50Hz.
- Du kan få hjelp til å installere og slå på enheten, ta kontakt med servicerepresentanten.
- Vi tar ikke ansvar for skader som oppstår på grunn ugrunnet bruk.
- Sett kjøli i et sted som det ikke blir utsatt for direkte sollys.
- Apparatet bør være minst 50 cm unna ovner, gass ovner og varmeapparat kjerner, og bør være minst 5 cm unna elektriske ovner.
- Kjøleskapet bør aldri brukes utendørs eller la under regn.
- Når kjøleskapet er plassert ved siden av en dypfryser, bør det være minst 2 cm mellom dem for å hindre fuktighet på den ytre overflaten.
- Ikke legg noe på kjøleskapet ditt, og installere kjøleskapet i et egnet sted så at minst 15 cm er tilgjengelig på oversiden.
- De justerbare foran benene bør stabiliseres i en passende høyde for å tillate kjøleskapet opererer i et stabilt og forsvarlig måte. Du kan justere beina ved å skru dem med klokken (eller i motsatt retning). Dette bør gjøres før du legger mat i kjøleskapet.
- Før du bruker kjøleskap, tørk alle delene med varmt vann tilsatt med en te skje med natriumbikarbonat, og deretter skylle med rent vann og tørk. Legg alle delene tilbake etter rengjøring.
- Installer avstanden justering plast (delen med svarte skovler på baksiden) ved å dreie den 90°, som vist i figuren for å hindre at kondensatoren fra berøre veggen.

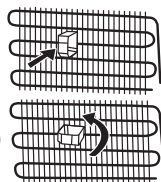

### Før du bruker ditt kjøleskap

- Når det brukes for første gang, eller etter transport, må kjøleskapet stå i oppreist posisjon i 3 timer og koble den deretter på for å oppnå effektiv drift. Ellers kan du skade kompressoren.
- Kjøleskapet kan ha en lukt når det brukes for første gang; lukten vil forsvinne når kjøleskapet begynner å kjøles.



## Informasjon om frostfri-teknologi

Frostfrie kjøleskap skiller seg fra andre statiske kjøleskap i sine bruksprinsipper.

I vanlige kjøleskap fører fuktigheten som kommer inn i kjøleskapet når man åpner døren eller fra fuktigheten fra maten til dannelse av på baksiden av luftkanalen. For å avrime og fjerne isen på baksiden av luftkanalen må du i blant slå av kjøleskapet, Plasser maten som må holde seg frossen i en separat kjølebeholder. Situasjonen er en helt annen med frostfrie kjøleskap. En vifte blåser tørr og kald luft jevnt fordelt på flere punkter inn i kjøleskapet. Kald luft spres jevnt fordelt mellom hyllene og kjøler all maten likt og ensartet, noe som hindrer fuktighet og frysing. Derfor er det frostfrie kjøleskapet enkelt i bruk, i tillegg til at det har en enorm kapasitet og har et elegant utseende.

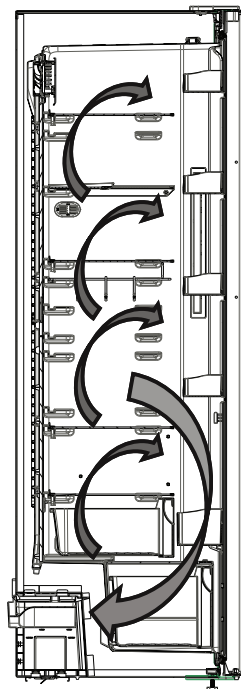

## DEL 2. BRUKSINFORMASJON

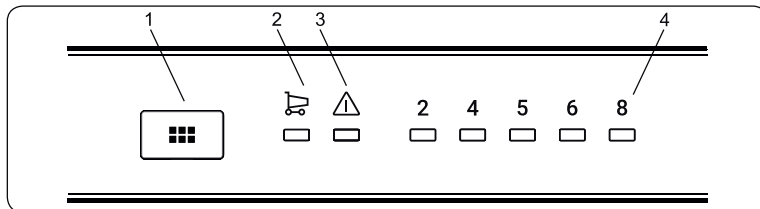

### Control panel

1- Innstillingsknapp for kjøleskapstemperatur

2- Symbol for Superkjølingmodus

3-Alarm Indikatorlampe

4-Kjøleskap justert temperaturindikator

### Innstillingsknapp for temperatur i kjøleskapsdel

Denne knappen brukes til innstilling av temperaturen i kjøleskapet. Trykk på denne knappen for å angi verdier for kjøleskapsdelen. Bruk denne knappen til å aktivere superkjølingsmodus.

### Alarmlampe

Hvis det er et problem med kjøleskapet, lyser denne knappen rødt.

### Superkjølingmodus

#### Når brukes denne?

- Når du skal kjøle ned store mengder mat.
- Til rask avkjøling av ferdiglaget mat.
- Til rask nedkjøling av mat.
- For å lagre sesongens mat over lenger tid.

#### Hvordan brukes denne?

- Trykk på temperaturinnstillingsknappen helt til superkjølingslampen tennes.
- Superkjølingslampen lyser i denne modusen.
- For å oppnå maksimal ytelse ved maksimal kjølekapasitet må du sette apparatet i aktiv superkjølingsmodus 6 timer før du setter maten i kjøleskapet.

#### Når denne modusen er aktiv:

Hvis du trykker på temperaturinnstillingsknappen, avbrytes modusen og innstillingen gjenopprettes fra 2.

**NB!** "Superkjøling" avbrytes automatisk etter 6 timer eller når kjøleskapstemperaturen faller under 2 °C.

#### Innstillinger for kjøleskapstemperatur

- Utgangstemperaturen som vises på innstillingsskjermen er 5 °C.
- Trykk én gang på kjøleskapsinnstillingsknappen.
- Innstillingstemperaturen økes hver gang du trykker på knappen. (2 °C, 4 °C, 5 °C, 6 °C, 8 °C, superkjøling)

- Hvis du trykker på kjøleskapsinnstillingsknappen helt til fryrsymbolet vises på
- Kjøleskapsinnstillingsskjermen og ikke trykker på noen knapper i løpet av de neste 3 sekundene,
- Superkjølingslampe begynner å blinke.
- Hvis du fortsetter å trykke, starter innstillingen fra begynnelsen igjen.

## Advarsler om justeringer av temperatur

- Det anbefales ikke å bruke kjøleskapet når temperaturen er under 10°C.
- Temperaturjusteringer bør gjøres i henhold til frekvensen av døråpninger, mengde mat holdt inne i kjøleskapet og omgivelsestemperatur av kjøleskapet.
- Kjøleskapet skal betjenes opp til 24 timer i henhold til omgivelsestemperatur, uten avbrudd, etter å ha blitt koblet til. Dette sikrer at den er helt avkjølt. I denne perioden, må dørene til kjøleskapet ikke åpnes og mat må ikke plasseres inne.
- En 5 minutters forsinkelsesfunksjon brukes for å forhindre skader på kompressoren når du tar ut kontakten og sette den inn igjen etter en gi sammenbrudd har oppstått. Kjøleskapet vil begynne å fungere normalt etter 5 minutter.
- Kombiskapet er laget for å operere i temperaturintervaller som er angitt i kravene, i henhold til klimaklassen som er angitt i informasjonsetiketten. Vi anbefaler ikke å betjene kjøleskapet utenfor de angitte temperaturverdigrensene i form av kjøling.
- Dette apparatet er beregnet for bruk i en omgivelsestemperatur i 10°C - 43°C.

Klimaklasse	Omgivende temperaturer°C
<b>T</b>	Mellom 16 og 43 (°C)
<b>ST</b>	Mellom 16 og 38 (°C)
<b>N</b>	Mellom 16 og 32 (°C)
<b>SN</b>	Mellom 10 og 32 (°C)
<b>T/SN</b>	Mellom 10 og 43 (°C)

## Tilbehør

### Turboviften (hvis tilgjengelig)

Ikke blokker luftinntakene eller luftutløpene når du oppbevarer mat. Dette kan føre til at turboviften ikke kan produsere tilstrekkelig luftsirkulasjon.

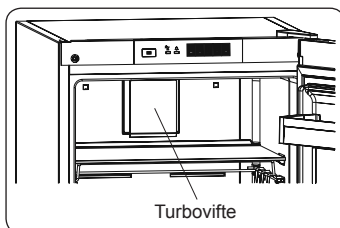

### Ekstra kjølerom (I noen modeller)

Ideell for å bevare smaken og strukturen til ferske kutt og ost. Uttrekksskuffen sikrer et miljø med lavere temperatur sammenlignet med resten av kjøleskapet, takket være den aktive sirkulasjonen av kald luft.

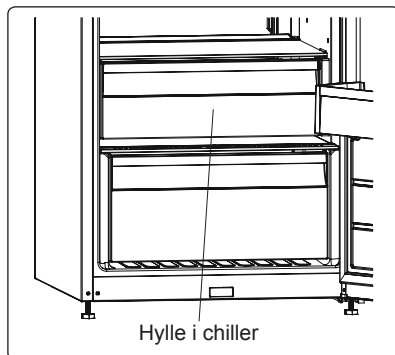

### Fuktighetsregulator (I noen modeller)

Når fuktighetsregulatoren er i lukket posisjon, gjør den at frisk frukt og grønnsaker kan oppbevares lenger.

I tilfelle grønnsaksskuffen er helt full, bør friskhetsskiven foran grønnsaksskuffen åpnes. Med denne blir luften i grønnsaksskuffen og fuktighetsgraden kontrollert og levetiden forlenges.

Hvis du oppdager kondens på glasshyllen, bør fuktighetsregulatoren settes i åpen stilling.

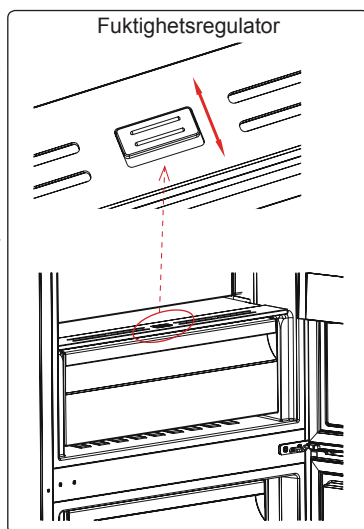

## CustomFlex

CustomFlex® gir deg friheten til å tilpasse plassen i kjøleskapet. Inne i døra er det en oppbevaringsbeholder og mobile containere, slik at du kan skreddersy plassen etter dine behov. Beholderne er til og med avtakbare, slik at du kan fjerne dem fra kjøleskapet for enkel tilgang.

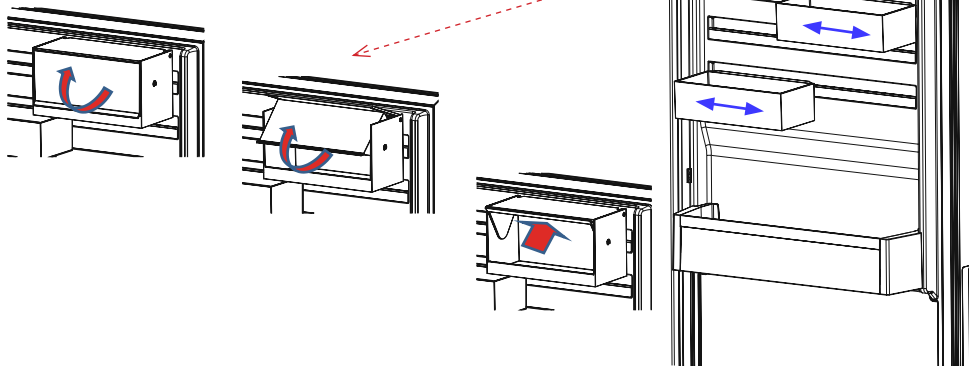

- Løkk på CustomFlex lagringsbeholder kan trekkes mot pilen for åpning.
- For lukking kan løkket trekkes motsatt retning.

***Bilder og tekstbeskrivelser på tilbehørseksjonen kan variere ut fra apparatmodellen.***



## Temperaturindikator

For å hjelpe deg, har vi utstyrt kombiskapet med en temperaturindikator som er plassert i det kaldeste området.

Hvis du ønsker å bedre oppbevare maten i kjøleskapet, spesielt i det kaldeste området, sikre at meldingen «OK» vises på temperaturindikatoren. Hvis «OK» ikke vises, innebærer dette at temperaturen har ikke vært riktig innstilt.

Det kan være vanskelig å se indikatoren. Pass derfor på at det lyser på riktig måte. Hver gang enheten for temperaturinnstilling endres, la temperaturen inne i apparatet stabilisere før du går videre, om nødvendig, med en ny temperaturinnstilling. Plasseringen av temperaturinnstillingsinnretningen må gradvis endres. Vent i minst 12 timer før du starter en ny sjekk og potensiell endring.

**MERK:** Etter gjentatte åpninger (eller forlenget åpning) av døren eller etter å sette fersk mat inn i apparatet, indikasjonen «OK» ikke skal vises i indikatoren for temperaturinnstillingen. Ved unormal oppbygging av iskrystaller (bunnveggen av apparatet) i kjøleseksjonen, fordampere (belastet apparatet, høy romtemperatur, hyppige døråpninger), sett temperaturreguleringsinnretning i en nedre posisjon inntil kompressoren stopper.

### Lagre mat i den kaldeste delen av kjøleskapet.



Matvarer skal bedre lagres hvis du setter de i det kuleste området. Det kaldeste området er like over frukt- og grønnsak.

Følgende symbolet viser den kaldeste delen av kjøleskapet ditt.

For å sikre lav temperatur i dette området, sikre at hyllene ligger på nivå med dette symbolet, som vist på illustrasjonen.

Den øvre grensen for det kaldeste området indikeres av den nedre siden av klistremerket (øverste del av pilen). Den øverste hyllene i det kaldeste området må være på samme nivå med den øverste delen av pilen. Det kaldeste området er under dette nivå.

Hyllene kan fjernes og derfor, sørg for at de alltid er på samme nivå med soneregnene som er beskrevet på klistremerker, for å garantere temperaturer i dette området.

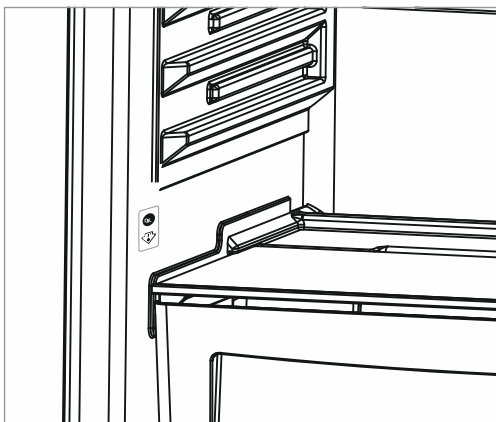

**Bilder og tekstbeskrivelser på tilbehørseksjonen kan variere ut fra apparatmodellen.**

## **DEL 3. ORGANISERE MATVARENE I APPARATET**

### **Kjøleskapskammer**

- For normale driftsforhold vil det være tilstrekkelig å justere temperaturverdien for kjølerdelen av kjøleskapet til 4 °C.
- For å redusere fuktighet og følgelig økning av frost, må du aldri plassere væsker i uforseglede beholdere i kjøleskapet. Frost har en tendens til å samle seg i de kaldeste delene av kjøleelementet og over tid vil det kreve hyppigere avising.
- Du må aldri plassere varm mat i kjøleskapet. Varm mat skal kjøles i romtemperatur og skal plasseres for å sikre tilstrekkelig luftsirkulasjon i kjøleskapet.
- Ingenting bør berøre bakveggen da det vil forårsake frost og pakkene kan feste deg på bakveggen. Kjøleskapsdøren må ikke åpnes for ofte.
- Plasser kjøtt og rensket fisk (i pakker eller plast) som du kommer til å bruke i løpet av 1-2 dager i den nedre delen av kjøleskapet (som er over grønnsaksskuffen) da dette er den kaldeste delen og vil gi de beste lagringsforholdene.
- Du kan legge frukt og grønnsaker i grønnsaksskuffen uten innpakning.

Noen anbefalinger har blitt spesifisert under for plasseringen og lagringen av matvarene dine i kjølelammeret.

<b>Mat</b>	<b>Maksimal lagringstid</b>	<b>Hvor plassere i kjøleavdelingen</b>
<b>Frukt og grønnsaker</b>	1 uke	Grønnsaksbeholder
<b>Kjøtt og fisk</b>	2-3 Dager	Pakket inn i plastfolie eller poser eller i en kjøttbeholder (på glasshyllen)
<b>Fersk ost</b>	3-4 Dager	I spesiell dørhylle
<b>Smør og margarin</b>	1 uke	I spesiell dørhylle
<b>Produkter på flaske melk og yogurt</b>	Til utløpsdatoen som er anbefalt av produsenten	I spesiell dørhylle
<b>Egg</b>	1 måned	I egghyllen
<b>Tilberedt mat</b>		Alle hyller

**NB!** Poteter, løk og hvitløk bør ikke lagres i kjøleskapet.

## DEL 4. RENGJØRING OG VEDLIKEHOLD

- Trekk ut støpselet før rengjøring.



- Ikke hell vann i kjøleskapet.



- Kjøleavdelingen bør rengjøres med jevne mellomrom med lunkent vann som er tilsatt natron.

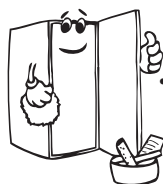
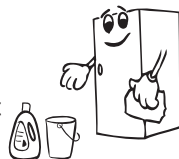

- Rengjør delene med vann tilsatt rengjøringsmiddel. Delene må ikke vaskes i oppvaskmaskinen.



- Ikke bruk slipemidler, løsemidler eller såpe. Skyll grundig med rent vann og tørk godt av etter rengjøring. Koble deretter til kjøleskapet igjen. Husk på å være tørr på hendene når du kobler til.



- Rengjør kondensatoren med en børste et par ganger i året for å opprettholde lavt strømforbruk og øke produktiviteten.

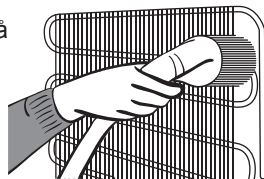

**Pass på at kjøleskapet er frakoplet under rengjøring.**

### Å skifte ut LED-lys

Dersom kjøleskapet ditt har LED-belysning, vennligst kontakt kundeservice, ettersom lyset kun bør skiftes ut av berettigede fagfolk.

## DEL 5. TRANSPORT OG OMPLOSSERING

- Originalpakke og skum kan bli beholdes for ny transport (valgfritt).
- Du skal feste ditt kjøleskap med tykk emballasje, bånd eller sterke snorer og følg transportinstruksjonene på pakken ved ny transport.
- Fjerne bevegelige deler (hyller, tilbehør, grønnsakskuffer osv.) eller fest dem i kjøleskapet mot støter ved hjelp av bånd under omposisjonering og transport.

*Bær kjøleskapet i oppreist posisjon.*

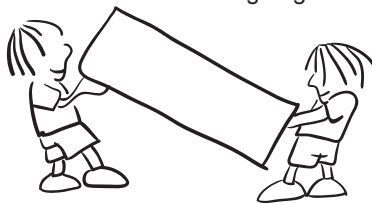

### Flytte døren ( For noen modeller )

Du kan flytte dørene på kjøleskapet. Kontakt nærmeste autoriserte service for dette.

## DEL 6. FØR DU RINGER SERVICE

### Sjekk advarsler;

Kjøleskapet varsler deg om temperatuere til kjøler er i uriktige nivåer eller når det oppstår et problem. Varselkoder vises i indikatorer til fryseren.

Alarmindikatorlampe tennes	FEILTYPE	ÅRSAK	TILTAK
	«Feil varsel»	Det er en/noen del(er) som er i ustand, eller det er en feil med kjølingsprosessen. Produktet kobles til strøm for første gang eller etter et strømbryt på minst én time.	Sjekk om døren er åpen eller ikke, og sjekk om produktet virker i én time. Hvis døren ikke er åpen og produktet har virket i én time, kontakt kundestøtte så snart som mulig.

### En økning i temperaturen kan forårsakes av;

- Hyppig døråpning i lange perioder
- Lasting med store mengder varm mat
- Høy omgivelsestemperatur
- En feil med apparatene.

### Sjekk advarsler;

Kjøleskapet varsler deg om temperatuere til kjøler er i uriktige nivåer eller når det oppstår et problem. Varselkoder vises i indikatorer til fryseren. Varselkoder vises i skjermen som inneholder innstillinger for kjøleren.

### Hvis kjøleskapet opererer for høyt;

#### Støy fra kompressoren

**Normal motorstøy.** Støyen betyr at kompressoren fungerer normalt. Kompressoren kan føre til mer støy for en kort tid når den aktiveres.

#### Boblende støy og sprut:

Denne støyen forårsakes av strømmingen av kjølevæsken i rørene i systemet.

#### Støy fra luftblåsing:

**Normal viftestøy.** Denne støyen kan høres under normal drift av systemet på grunn av luftsirkulasjon.

### Hvis fuktighet bygges opp;

- Er maten pakket ordentlig? Er beholderne tørket før du legger dem i kjøleskapet?
- Åpnes døren ofte? Fuktigheten i rommet får i kjøleskapet når dørene åpnes. Fuktigheten vil være raskere når du åpner dørene oftere, spesielt hvis luftfuktigheten i rommet er høy.
- Oppbygging av vandrdåper på bakveggen etter automatisk avriming er normalt. (I statiske modeller)

### **Hvis dørene ikke åpnes og lukkes riktig;**

- Hindrer matpakker lukking av døren?
- Er døren, hyller og skuffer plassert riktig?
- Er pakninger på døren ødelagt eller revet?
- Er kjøleskapet på en jevn overflate?

### **Anbefalinger**

- Koble fra apparatet ved strømbrudd. Dette hindrer skade på kompressoren. Du bør plugge i etter 5 - 10 minutter når strømforsyning gjenopprettes. Dette vil unngå skade på komponenter.
- Kjøleenheten på kjøleskapet er skjult i bakveggen. Derfor kan vannråper eller is oppstå på den bakre overflaten av kjøleskapet på grunn av drift av kompressoren i gitte intervaller. Dette er normalt. Avriming skal bare gjøres når isen er overdreven.
- Koble kjøleskapet hvis du ikke vil bruke den i lang tid (for eksempel i sommerferien). Rengjør kjøleskapet i henhold til kapittel Rengjøring, og la døren stå åpen for å unngå fuktighet og lukt.
- Hvis problemet fortsetter etter at du har fulgt alle instruksjonene ovenfor, ta kontakt med en autorisert serviceleverandør.

### **Tips for energisparing**

1. Plasser apparatet på et kjølig og godt ventilert rom, unngå å plassere mot direkte sollys eller nær varme radiatorer (radiator, ovn, osv.). Ellers bruker isolasjon plate.
2. Tillat varm mat og drikke for å kjøle ned utsiden av apparatet.
3. Når du setter drikke og hjemmelaget mat i kjøleskapet, sørg for at de er i et lukket bolle. Ellers vil fuktigheten i apparatet stige. Dette vil gjøre driftstid lengre. Bevaring av drikke og hjemmelaget mat i lukkede boller vil også unngå forringelse av lukt og smak.
4. Når du setter mat og drikke i kjøleskapet, la døren til apparatet åpen så kort tid som mulig.
5. Hold seksjonene med forskjellige temperaturverdier i apparatet lukket. (Grønnsaksskuff, kjølerseksjon osv.)
6. Dørpakningen skal være rent og fleksibel. Erstatte gamle pakninger.
7. Øko-modus / standardinnstillingsfunksjon bevarer ferske matvarer mens du sparer energi.
8. Ferskmatrom (kjøleskap): Mest effektiv energibruk er sikret i konfigurasjonen med skuffene i den nedre delen av apparatet med hyllene jevnt fordelt. Plasseringen av dørkammer påvirker ikke energiforbruket.

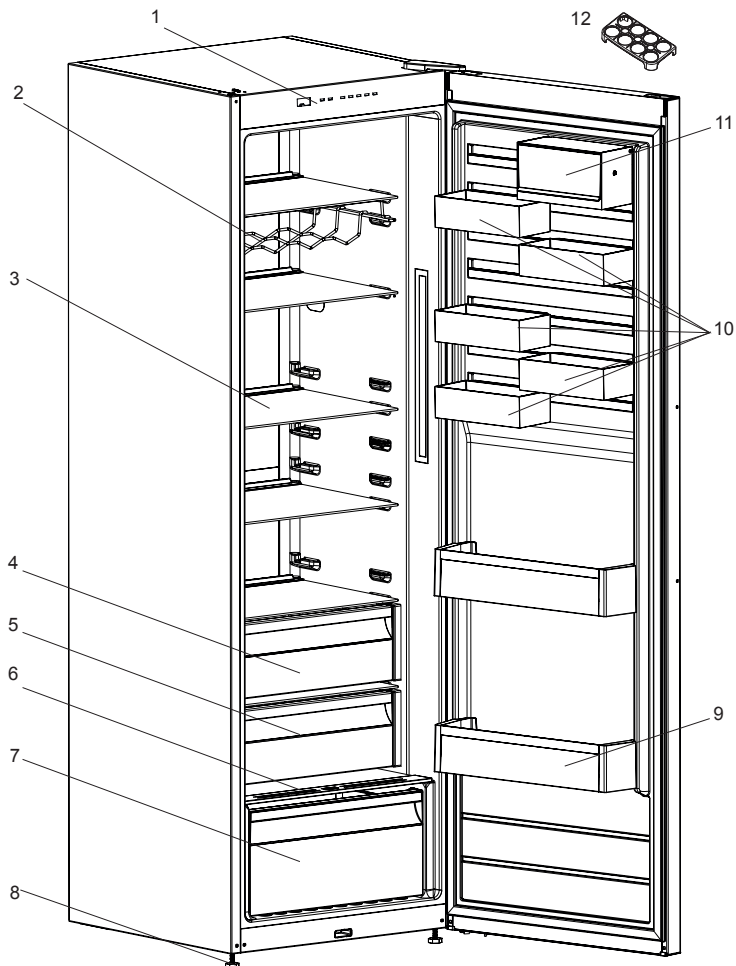

Denne presentasjonen er kun for informasjon om deler av apparatet.  
Deler kan variere i henhold til apparatets modell.

- |                                  |                                |
|----------------------------------|--------------------------------|
| 1. Kontrollpanel                 | 7. Nedre grønnsaksskuff        |
| 2. Vinstativ *                   | 8. Nivåregulerende bein/føtter |
| 3. Hyller i glass                | 9. Flaskehylle                 |
| 4. Grønnsaksskuff                | 10. CustomFlex                 |
| 5. Kjøler *                      | 11. CustomFlex med lokk        |
| 6. Deksel for frukt- og grønnsak | 12. Eggeglass                  |

\* I noen modeller



FI

TULIPALO

**Varoitus:** tulipalon / syttyvien materiaalien vaara

# Sisältö

<b>ENNEN KUIN KÄYTÄT JÄÄKAAPPIA .....</b>	<b>80</b>
Yleisiä varoituksia.....	80
Turvallisuusohjeita.....	84
Turvallisuusvaroitukset.....	84
Jääkaapin asennus ja käyttö.....	85
Ennen kuin käytät jääkaappia .....	85
Tietoa No-Frost-teknologiasta .....	86
<b>TIETOJA KÄYTÖSTÄ.....</b>	<b>87</b>
Näyttö-ohjauspaneeli.....	87
Varoituksia koskien lämpötila-asetuksia .....	88
Lisäjähdytyslokero.....	89
Kosteudenhallinta.....	89
CustomFlex .....	90
Lämpömittari.....	91
<b>ELINTARKKEIDEN ASETTAMINEN YHDISTELMÄJÄÄKAAPPIIN..</b>	<b>92</b>
Jääkaappiosasto .....	92
<b>PUHDISTUS JA HUOLTO .....</b>	<b>93</b>
<b>LÄHETYS JA UUELLEEN SIJOITTAMINEN.....</b>	<b>94</b>
Oven asemoiminen uudelleen.....	94
<b>ENNEN YHTEYDEN OTTAMISTA HUOLTOLIIKKEESEEN .....</b>	<b>94</b>
Vinkkejä energian säästöön .....	96
<b>LAITTEEN OSAT JA OSASTOT .....</b>	<b>97</b>



# ENNEN KUIN KÄYTÄT JÄÄKAAPPIA

## Yleisiä varoituksia

 **VAROITUS:** Pidä ilmanvaihtoaukot laitteen ympärillä, tai sen rungossa esteettöminä.

 **VAROITUS:** Älä käytä mekaanisia laitteita tai muita kuin valmistajan suosittelemia keinoja nopeuttaaksesi sulatusta.

 **VAROITUS:** Älä käytä sähkölaitteita elintarvikkeiden säilytyslokerossa, jos valmistaja ei erikseen suosittele tätä.

 **VAROITUS:** Älä vahingoita laitteen kylmäainekiertoa.

 **VAROITUS:** Vältäaksesi laitteen epävakaudesta johtuvan vaaran, se tulee kiinnittää ohjeiden mukaisesti.

 **VAROITUS:** Varmista laitteen sijoituksen aikana, että virtajohto ei jää kiinni ja että se ei ole vaurioitunut.

 **VAROITUS:** Älä sijoita jatkopistorasioita tai siirrettäviä virtalähteitä laitteen taakse.

 Jos laite käyttää R600a kylmäaineena – tämän voi nähdä jäädyttimen tyyppikilvestä- ole varovainen kuljetuksen ja asentamisen aikana jotta laitteesi jäädytyslementit eivät vaurioituisi. R600a on ympäristöystävällinen maakaasu. Se on kuitenkin räjähdysaltista. Vuodonsattuessa jäädytyslementtien vaurioitumisen seurauksena, siirrä jääkaappi kauas avotulen läheisyydestä tai muista lämmönlähteistä ja tuuleta tilaa jossa laite sijaitsee muutaman minuutin ajan.

- Älä vahingoita laitteen kylmäkiertoa kuljetuksen ja uudelleensijoittamisen aikana.
- Älä aseta räjähtäviä aineita kuten aerosolitölkkejä jotka sisältävät herkästi syttyviä aineita laitteen sisään.
- Tämä laite on tarkoitettu kotitalouskäyttöä ja muita samankaltaisia sovelluksia varten kuten;
  - keittiöhenkilöstön tiloihin kaupoissa, toimistoissa ja muissa työympäristöissä

- maatilamajoitusta ja hotelleja, motelleja tai muita asuinympäristöjä varten
  - aamiaismajoitustyyppisiä ympäristöjä varten;
  - Ateriapalveluja ja muita samankaltaisia ei-kaupallisia sovelluksia varten
- Jos laitteen verkkojohto ei sovi käytettyyn pistorasiaan, se tulee korvata valmistajan, huoltoliikkeen tai muun valtuutetun henkilön toimesta vaaran välttämiseksi.
  - Jääkaappisi sähköjohtoon on liitetty erityismaadoitettu pistoke. Tätä pistoketta tulisi käyttää erityismaadoitetun 16 ampeerin tai 10 ampeerin pistorasian kanssa riippuen maasta, jossa tuote myydään. Jos sellaista pistorasiaa ei ole, pistotulpan asentamiseen tarvitaan valtuutettu sähkömies.
  - Tätä laitetta voivat käyttää 8-vuotiaat ja sitä vanhemmat lapset sekä henkilöt joiden fyysinen, aistinvarainen tai henkinen toimintakyky on rajoittunut tai joilla ei ole aikaisempaa kokemusta tai tietoa laitteen käytöstä, jos heitä valvotaan tai opastetaan laitteen käytössä turvallisella tavalla ja he ymmärtävät laitteen käyttöön liittyvät vaarat. Lasten ei tule antaa leikkia laitteen kanssa. Lasten ei tule antaa puhdistaa ja huoltaa laitetta ilman valvontaa.
  - 3-8 vuotiaat saavat täyttää ja tyhjentää jäähdytyslaitteita. Lasten ei tulisi puhdistaa tai huoltaa laitetta. Erittäin nuorten lasten (0-3 vuotta) ei tulisi käyttää laitteita. Nuorten lasten (3-8 vuotta) ei tulisi käyttää laitetta, ellei heitä valvota jatkuvasti turvallisuuden varmistamiseksi. Vanhemmat lapset (8-14 vuotta) ja fyysisesti tai psyykkisesti heikkokuntoiset tai estyneet ihmiset voivat käyttää laitteita, jos heitä joko valvotaan, tai heitä on neuvottu, kuinka laitetta käytetään turvallisesti. Fyysisesti tai psyykkisesti heikkokuntoisten henkilöiden ei tulisi käyttää laitteita, ellei heitä valvota jatkuvasti.

- Jos laitteen verkkojohto vaurioituu, se tulee korvata valmistajan, huoltoliikkeen tai muun valtuutetun henkilön toimesta vaaran välttämiseksi.
- Tätä laitetta ei ole suunniteltu käytettäväksi yli 2000 m korkeudessa.

### **Seuraathan seuraavia ohjeita välttääksesi ruuan saastumisen ja pilaantumisen:**

- Oven auki pitäminen pitkän aikaa voi aiheuttaa huomattavan lämpötilan nousun laitteen säilytyslokerossa.
- Puhdista säännöllisesti pinnat, jotka ovat kosketuksissa ruuan kanssa.
- Säilytä raaka liha ja kala sopivissa säilytysastioissa jääkaapissa siten, että ne eivät koske ja niistä ei valu mitään muihin ruokiin.
- Kahden tähden pakastetun ruuan säilytyslokerot sopivat esipakastetun ruuan säilyttämiseen sekä jäätelön ja jääpalojen tekemiseen.
- Yhden kahden ja kolmen tähden säilytyslokerot eivät sovi tuoreen ruuan pakastamiseen.
- Jos jäähdytyslaitetta (jääkaappilaite) pidetään tyhjänä pitkän aikaa, laita se pois päältä, sulata, puhdista ja kuivaa se ja jätä ovi auki estääksesi homeen muodostumiseen jääkaapissa.

## Huolto

- Jos laite tarvitsee huoltoa, ota yhteyttä valtuutettuun huoltopalveluun. Käytä vain alkuperäisiä varaosia.
- Huomaa, että itse tehdyt tai muiden kuin ammattilaisten tekemät korjaukset voivat heikentää laitteen turvallisuutta ja kumota sen takuun.
- Seuraavia varaosia on saatavana 7 vuoden ajan mallin valmistuksen päättymisen jälkeen: termostaatit, lämpötila-anturit, piirilevyt, valot, ovenkahvat, ovien saranat, vaunut ja korit.
- Huomaa, että joitakin varaosia voivat hankkia vain ammattimaiset korjaajat, ja että kaikkia varaosia ei ole tarkoitettu kaikkiin malleihin.
- Ovien tiivisteitä on saatavana 10 vuoden ajan mallin valmistuksen päättymisen jälkeen.

## Turvallisuusohjeita

- Varoitus: Huolehdi siitä, ettei laitteen jäähdytysaukot laitteen rungossa tai rakennelmassa tukkiudu.
- Älä käytä mekaanisia laitteita eikä mitakaan keinotekoisia keinoja kiihdyttäksesi sulamisprosessia.
- Älä käytä sähkölaitteita jääkaappiosassa eikä pakastinosassa.
- Jos tämä laite on hankittu vanhan jääkaapin tilalle, jossa on lukko, riko tai irrota vanhan jääkaapin lukko turvatoimenpiteenä ennen laitteen varastointia, jotta lapset eivät voi lukita itseään kaappiin.
- Vanhat jääkaapit ja pakastimet sisältävät eristyskaasuja ja jäähdytysnesteitä, jotka täytyy hävittää asianmukaisesti. Ongelmajätteet täytyy toimittaa asianmukaiseen keräyspisteeseen. Mikäli sinulla on jotakin kysyttävää, ota yhteys paikalliseen viranomaiseen tai kauppiaseesi. Huolehdi siitä, ettei jääkaappisi putket vaurioidu ennen laitteen toimittamista asianmukaiseen purkauspisteeseen.



Tämän laitteen merkintä perustuu käytettyjä sähkö- ja elektroniikkalaitteita (waste electrical and electronic equipment - WEEE) koskevaan direktiiviin 2002/96/EG.

Tämä direktiivi määrittää käytettyjen laitteiden palautus- ja kierrätys-säännökset koko EU:n alueella.

### Tärkeää:

Lue tämä käyttöohje ennen tämän laitteen asennusta ja kytkemistä pistorasiaan. Valmistajalla ei ole vastuuta seurauksista, jotka johtuvat käyttöohjeesta poikkeavalla tavalla suoritetusta asennuksesta tai käytöstä.

### Turvallisuusvaroitukset

- Älä käytä useita pistorasioita tai jatkojohtoa.
- Älä kytke vaurioituneita, repeytyneitä tai vanhoja pistokkeita.
- Älä vedä, taivuta tai vahingoita johtoa.
- Älä käytä pistokesovitinta.



- Älä anna lasten leikkiä laitteella. Lapset eivät saa koskaan istua laatikkojen/hyllyjen päällä eikä riippua ovesta.
- Älä kytke verkkojohtoa, jos kätesi ovat kosteat.
- Pullot, jotka sisältävät alkoholia, täytyy sulkea hyvin ja ne on laitettava jääkaappiin pystyasentoon.
- Jos verkkojohto on vaurioitunut, sen saa vaihtaa valmistaja tai valtuutettu huoltoliike tai henkilö.



- Kun jääkaapin ovi suljetaan, syntyy alipainetta. Odota noin 1 minuutti ennen oven avaamista uudelleen. Tähän yhdistelmään on mahdollista valita ovi, joka avautuu helposti. Tällä yhdistelmällä hieman kosteutta saattaa esiintyä, jota täytyy pyyhkiä pois.

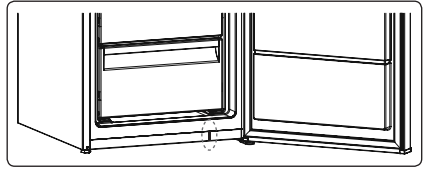

## Jääkaapin asennus ja käyttö

- Ennen kuin liität jääkaapin virtalähteeseen, varmista että arvokilvessä mainittu jännite on sama kuin kotisi sähköjärjestelmässä.
- Tämä laite kytketään 220-240V ja 50 Hz verkkoon.
- Ennen kuin otat jääkaappia käyttöön, ota yhteyttä lähimpään valtuutettuun huoltoliikkeeseen ja pyydä ilmaista apua asennuksessa ja jääkaapin käytössä.
- Emme ota vastuuta vahingoista, jotka johtuvat maadoittamattomasta käytöstä.
- Sijoita jääkaappi sellaiseen paikkaan että se ei altistu suoralle auringonvalolle.
- Laite tulee sijoittaa vähintään 50 cm etäisyydelle liedestä, uuneista ja lämmönlähteistä. Sen tulisi olla vähintään 5 cm etäisyydellä sähköuuneista.
- Laitetta ei saa käyttää ulkona tai jättää ulos sateeseen.
- Kohdista muoviset seinävälikkapalleet jääkaapin takana olevaan lauhduttimeen siten että kaappi ei nojaa seinää vasten, kaapin hyvän suorituskyvyn varmistamiseksi.
- Jos jääkaappi sijoitetaan lähelle pakastinta, se pitää olla vähintään 2 cm etäisyydellä pakastimesta ulkoisen kosteuden välttämiseksi. Älä laita mitään jääkaapin päälle ja sijoita kaappi sellaiseen paikkaan, että jääkaapin yläpuolelle jää vähintään 15 cm vapaata tilaa.
- Jos jääkaappi sijoitetaan keittiökaappien viereen, se on oltava 2 cm etäisyydellä keittiökaapeista.
- Asenna muovinen etäisyydensäädin (musta osa, jolla on raitoja takapuolella) kiertämällä sitä 90° siten että lauhdutin ei ole kiinni seinässä.
- Jääkaappi on asetettava vasten seinää siten, että vapaa tila ei ylitä 75 mm.
- Säädettävät etujalat on asetettava sopivalle korkeudelle siten, että jääkaappi toimii vakaasti ja asianmukaisella tavalla. Jalat voi säätää kiertämällä ne myötäpäivään (tai vastakkaiseen suuntaan). Tämä tulee tehdä ennen kuin jääkaappi täytetään ruoalla.
- Ennen laitteen käyttöönottamista on kaikki osat pestävä lämpimällä vedellä johon on sekoitettu teelusikallinen natriumbikarbonaattia, huuhtelee sen jälkeen puhtaalla vedellä ja kuivaa. Asenna kaikki osat jääkaappiin puhdistuksen jälkeen.

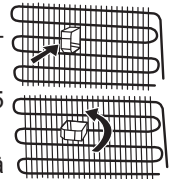

## Ennen kuin käytät jääkaappia

- Kun jääkaappi käytetään ensimmäisen kerran tai kuljetuksen jälkeen, se on pidettävä pystyasennossa 3 tuntia ja liitettävä virtalähteeseen jotta se toimii tehokkaasti. Muutoin, kompressorin saattaa vaurioitua.
- Jääkaapissa saattaa olla haju, kun se käynnistetään ensimmäistä kertaa; haju häviää kun jäähdytys on alkanut.



## Tietoa No-Frost-tekniologiasta

No-frost-jääkaapin toimintaperiaate eroaa muista staattisista jääkaapeista.

Tavallisissa jääkaapeissa ilmanavan takaosan jäätyminen johtuu kosteudesta, jota muodostuu jääkaappiin sen oven avaamisen myötä sekä elintarvikkeissa olevasta luonnollisesta kosteudesta. Sulattaaksesi huurtuneen jään ilmanavan takaosasta, jääkaappi täytyy sammuttaa säännöllisesti, purkaa kylmänä pidettävät ruoat ja asettaa ne erikseen jäähdytettyyn astiaan. Tilanne on täysin erilainen No-Frost-jääkaappia käytettäessä. Jäähdytyspuhallin puhaltaa kuivaa ja kylmää ilmaa jääkaappiin yhtä paljon ja tasaisesti useista pisteistä. Kylmä ilma leviää tasaisesti kaikkialle ja jäähdyttää elintarvikkeet tasaisesti. Näin kosteutta ja jäätä ei pääse syntymään. No-Frost-jääkaapin käyttö on helppoa, lisäksi se on erittäin tilava ja tyylikäs muotoilultaan.

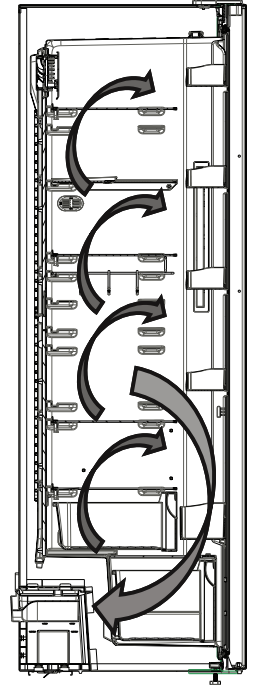

# TIETOJA KÄYTÖSTÄ

## Näyttö-ohjauspaneeli

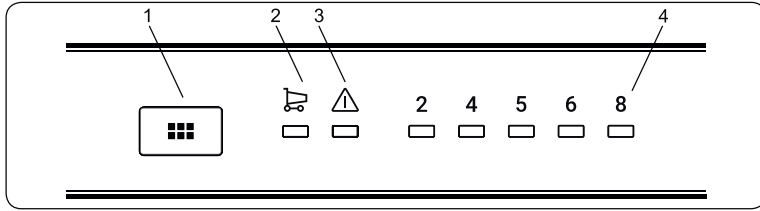

### Ohjauspaneeli

- 1- Jääkaapin lämpötila-asetuspainike
- 2- Symboli Super cooling –tila (tehojäähdytys)
- 3- hälytyksen merkkivalo LED
- 4- Jääkaapin hyllyt lämpötila-asetukset

### Jääkaappi-osaston lämpötila-asetuspainike

Tämän painikkeen avulla voit asettaa jääkaapin lämpötilan. Antaaksesi lämpötila-arvoja jääkaappi-osastolle, paina tätä painiketta. Käytä tätä painiketta asettaaksesi Super cooling –tilan (tehojäähdytys).

### Hälytyksen merkkivalo

Jos jääkaappi vikaantuu, hälytyksen merkkivalo syttyy palamaan punaisena.

### Super cooling –tila (tehojäähdytys)

#### Milloin käytän toimintoa?

- Jäähdyttämään suuria määriä elintarvikkeita.
- Jäähdyttämään pikaruokaa.
- Jäähdyttämään ruokia nopeasti.
- Varastoimaan sesonkiruokaa pitkäksi aikaa.

#### Miten käytän toimintoa?

- Paina lämpötila-asetuspainiketta kunnes tehojäähdytyksen merkkivalo syttyy.
- Tehojäähdytyksen merkkivalo palaa toiminnon ollessa asetettu päälle.
- Optimaalista suorituskykyä varten maksimijäähdytysteholla, aseta laite aktiiviseen tehojäähdytystilaan 6 tuntia ennen kuin laitot tuoreruokaa jääkaappiin.

#### Toiminnon aikana:

Jos painat lämpötila-asetuspainiketta, tila peruutetaan ja asetus palautetaan 2.

**Huom:** "Tehojäähdytys" tila peruutetaan automaattisesti 6 tunnin kuluttua tai jos viilennysanturin lämpötila laskee alle 2°C.

#### Pakastimen lämpötila-asetukset

- Asetusnäytön alkulämpötila on 5°C.
- Paina aseta pakastus -painiketta kerran.
- Joka kerta kun painat painiketta, asetuslämpötila kasvaa. (2°C, 4°C, 5°C, 6°C, 8°C, tehoviilennys)



- Jos painat pakastimen asetuspainiketta kunnes tehopakastuksen symboli näkyy pakastimen
- Asetusnäytössä etkä paina mitään painiketta seuraavan 3 sekunnin aikana, tehoviilennys valo vilkkuu. Jos jatkat painamista, se jatkaa viimeksi asetetusta arvosta.

## Varoituksia koskien lämpötila-asetuksia

- Lämpötila-asetuksesi pysyvät voimassa myös virtakatkosten aikana.
- Älä siirry seuraavaan säätöasetukseen ennen kuin olet viimeistellyt asetuksen.
- Lämpötila-asetus tulee suorittaa ottaen huomioon kuinka usein jääkaapin ovia avataan, jääkaapin sisään säilöttyjen elintarvikkeiden määrä sekä ympäristön lämpötila.
- Ympäristön lämpötilasta riippuen jääkaapin tulee toimia keskeytyksettä 24 tuntia jäähtyäkseen täysin, kun se kytketään verkkovirtaan ensimmäistä kertaa. Älä availe tämän ajanjakson aikana jääkaapin ovia toistuvasti, äläkä ylitäytä sitä.
- Jotta jääkaapin kompressori ei vaurioituisi, kun haluat uudelleenkäynnistää jääkaapin irrotettuasi sen verkkovirrasta tai kun sähköt palautuvat virtakatkoksen jälkeen, jääkaapissa on toiminto, jonka avulla se toimii 5 minuutin viiveellä. Jääkaappi alkaa toimia normaalisti 5 minuutin kuluttua.
- Jääkaappisi on suunniteltu toimimaan sen tyyppikilvessä esitettyissä ympäristön lämpötiloissa ilmastoluokituksensa mukaisesti. Jääkaapin käyttöä ei suositella sellaisissa ympäristöissä, joiden lämpötila-arvot eivät ole yhdenmukaiset pakastimessa ilmoitettujen arvojen kanssa, jotta jäähdytys toimii kunnolla.
- Laitteesi on suunniteltu toimimaan ympäristöissä, joiden lämpötila on 10–43 °C.

Ilmastoluokka	Huoneen lämpötila (°C)
T	16 ja 43 (°C) välillä
ST	16 ja 38 (°C) välillä
N	16 ja 32 (°C) välillä
SN	10 ja 32 (°C) välillä
T/SN	10 ja 43 (°C) välillä

## Jos turbo-tuuletinta voidaan käyttää tuotteessasi;

- Älä tuki ilman imu- ja poistoaukkoja säilyessäsi ruokia, koska tämä heikentää turbo-tuulettimen luomaa ilmankiertoa.

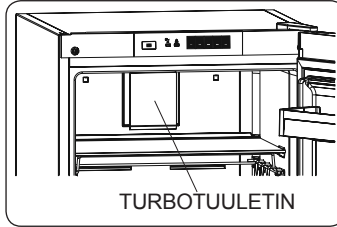

## Lisäjähdytyslokero (Joissakin malleissa)

Suunniteltu erityisesti leikkeleiden ja juuston säilyttämiseen. Kylmän ilman kierron ansiosta vetolaatikon lämpötila on alempi kuin muun jääkaapin.

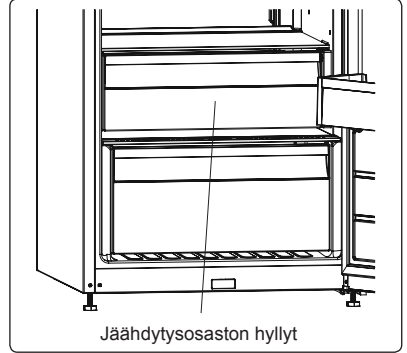

## Kosteudenhallinta (Joissakin malleissa)

Kosteudenhallinta suljetussa asennossa auttaa tuoreita hedelmiä ja vihanneksia säilymään kauemmin.

Jos vihanneslokero on täynnä, sen etuosassa sijaitseva Fresh dial pitää avata. Sen avulla vihanneslokeroon ilman kosteutta voidaan hallita, ja vihannesten käyttöaika pidentää.

Jos näet kondenssivettä lasihyllyllä, voit asettaa kosteudenhallintamuovin avoimeen asentoon.

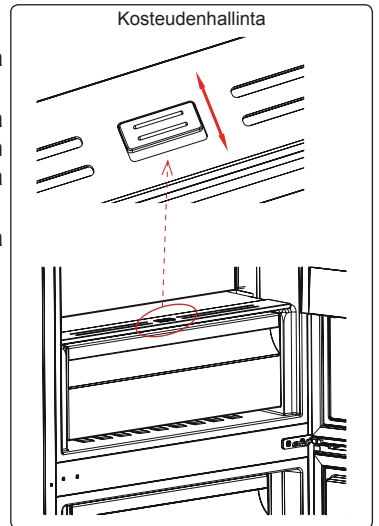

## CustomFlex

CustomFlex® giver dig mulighed for at indrette køleskabet, så det passer til dine behov. Indvendigt i døren er der opbevaringsplads og beholdere, som kan flyttes rundt, så du kan tilpasse rummet efter dine behov. Beholderne kan endda tages ud af køleskabet, så du nemmere kan komme til.

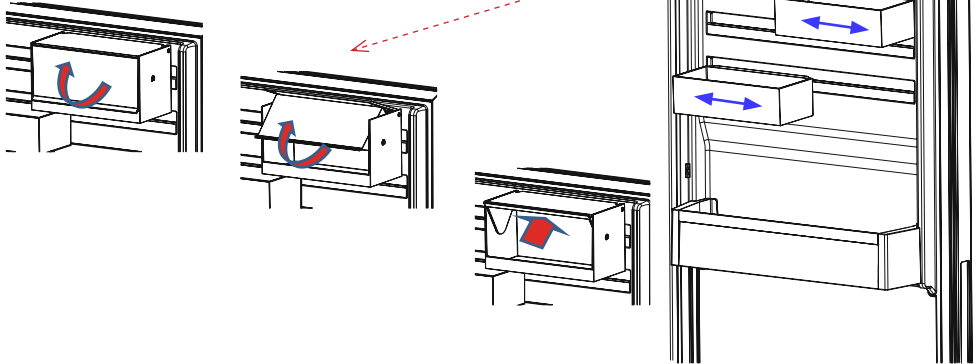

- Låget på CustomFlex-opbevaringsbeholderen kan åbnes ved, at man trækker det i pilens retning.
- Låget lukkes ved, at man trækker det i den modsatte retning.

Lisävarusteiden kuvat ja tekstikuvaukset voivat vaihdella laitteen mallin mukaan.

## Lämpömittari

Jääkaapin asetusten asettaminen on helppoa laitteen kylmimpään osaan asennetun lämpömittarin avulla.

Voit parantaa ruoan säilyvyyttä erityisesti jääkaapin kylmimmässä osassa varmistamalla, että viesti "OK" ilmestyy lämpömittariin. Jos "OK" ei ilmesty, lämpötilaa ei ole asetettu oikein.

Mittarin näkeminen voi olla vaikeaa, joten huolehdi riittävästä valaistuksesta. Aina, kun lämpötila-asetusta muutetaan, lämpötilan on annettava tasaantua laitteessa. Joskus lämpötila-asetus joudutaan vielä muuttamaan toiseksi. Muuta lämpömittarin asetusta asteittain ja odota vähintään 12 tuntia ennen uutta tarkastusta ja mahdollista uutta muutosta.

**HUOMAA:** Jos ovea avataan usein (tai jos se jätetään auki pitkäksi aikaa) tai kun uusi ruoka-annos laitetaan jääkaappiin, merkintä OK ei välttämättä ilmesty lämpömittariin. Tämä on normaalia. Jos jääkiteitä muodostuu normaalia suurempi määrä jääkaappilokeroon (laitteen alaseinä) tai höyrystimeen (ylikuormittunut laite, korkea huonelämpötila, useat oven avaukset), alenna lämpömittarin asetusta, kunnes kompressorin toimii normaalisti.

### Säilytä ruoka jääkaapin kylmimmässä osassa.



Ruoat säilyvät paremmin, jos laitat ne sopivimpaan paikkaan jääkaapissa. Kylmin alue on aivan vihanneslokeroon yläpuolella.

Seuraava symboli merkitsee jääkaapin kylmintä aluetta.

Varmista matala lämpötila tällä alueella sijoittamalla hylly samalle tasolle tämän symbolin kanssa kuvan esittämällä tavalla.

Tarran alareuna (nuolen pää) merkitsee kylmimmän alueen ylärajaa. Kylmimmän alueen ylähyllyn on oltava samalla tasolla nuolen pään kanssa. Kylmin alue on tämän tason alapuolella.

Hyllyt ovat irrotettavissa, joten varmista, että ne ovat aina samalla tasolla näiden tarroissa kuvattujen vyöhykerajojen kanssa. Näin voit taata halutut lämpötilat tälle alueelle.

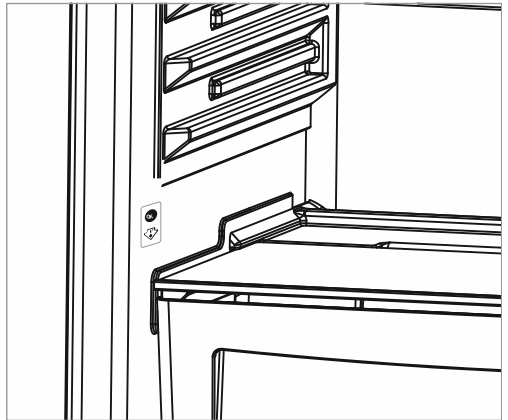

Lisävarusteiden kuvat ja tekstikuvaukset voivat vaihdella laitteen mallin mukaan.

# ELINTARKKEIDEN ASETTAMINEN YHDISTELMÄJÄÄKAAPPIIN

## Jääkaappiosasto

- Vähentääksesi kosteutta ja sen seurauksena syntyvää huurtumista älä koskaan aseta avoimessa säiliössä olevia nesteitä jääkaappiin. Huurteella on taipumusta kerääntyä haihduttimien kylmimpiin osiin, ja se vaatii tavallista useamman sulatuskerran aikojen kuluessa.
- Älä koskaan aseta lämpimiä ruokia jääkaappiin. Lämpimien ruokien tulee ensin jäähtyä huoneenlämpötilassa, ja ne tulee asettaa jääkaappiin niin että ne sallivat riittävän ilmanvaihdon jääkaappiosastossa.
- Minkään osan ei tule koskettaa takaseinää koska muuten se huurtuu ja pakkaukset voivat jäätyä kiinni seinään. Älä avaa jääkaapin ovea liian usein.
- Järjestä liha ja pudistettu kala (käärittynä pakkaukseen tai muoviarikkeihin) jotka aiot käyttää 1-2 päivän sisällä, jääkaappiosaston alaosaan (juureslokeroon yläpuolelle) koska tämä on jääkaapin viilein osa ja varmistaa parhaimmat säilytysolosuhteet.
- Voit asettaa hedelmät ja kasvikset juureslokeroon ilman pakkausta.

Joitakin suosituksia on mainittu jäljempänä koskien elintarvikkeiden asettamista ja säilömistä jäädytysosastoon.

Elintarvike	Pisin säilytysaika	Minne asettaa jääkaappiosastossa
<b>Kasvikset ja hedelmät</b>	1 viikkoa	Juureslokeroon
<b>Liha ja kala</b>	2 - 3 päivää	Kiedottuna muoviseen folioon tai pusseihin tai rasiassa (lasihyllylle)
<b>Tuorejuusto</b>	3 - 4 päivää	Eriyiseen ovihyllyyn
<b>Voi ja margariini</b>	1 viikkoa	Eriyiseen ovihyllyyn
<b>Pullotetut tuotteet maito ja jogurtti</b>	Ennen valmistajan ilmoittamaa parasta ennen päiväystä	Eriyiseen ovihyllyyn
<b>Kananmunat</b>	1 kuukautta	Kananmunatelineeseen
<b>Kypsennetty ruoka</b>	2 päivää	Kaikki hyllyt

**HUOMAA:** Perunoita, sipuleita ja valkosipuleita ei tule säilyttää jääkaapissa..

# PUHDISTUS JA HUOLTO

- Irrota laitteen verkkojohto pistorasiasta ennen puhdistuksen aloittamista.



- Älä puhdista laitetta juoksevalla vedellä.

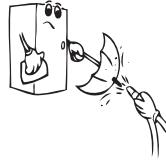

- Jääkaappiosa ja pakastinosa pitää puhdistaa säännöllisesti käyttäen soodan bikarbonaattiliuosta ja haaleaa vettä.

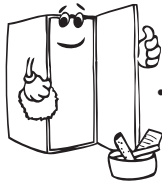
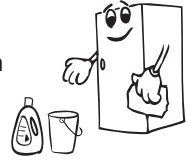

- Puhdista lisävarusteet erikseen saippualla ja vedellä. Älä puhdista niitä pesukoneessa.



- Älä käytä hankaavia tuotteita, pesujauhetta tai saippuaa. Pestyäsi laitteen huuhtelee puhtaalla vedellä ja kuivaa huolellisesti. Kun puhdistus on suoritettu, kytke verkkojohtoon pistoke kuivin käsin uudelleen pistorasiaan.

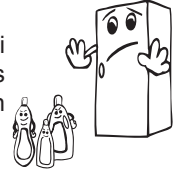

- Sinun pitää puhdistaa lauhdutin (laitteen takana) harjalla kerran vuodessa energian säästämistä ja tehon lisäämistä varten.



## **VERKKOJOHTO TÄYTYY IRROTTAA PISTORASIASTA PUHDISTUKSEN AJAKSI.**

### **LED-valaisimen vaihtaminen**

Jos jääkaapissasi on LED-valaisin ota yhteyttä asiakastukeen, valaisin tulee vaihtaa vain valtuutetun huoltohenkilöstön toimesta.

# LÄHETYS JA UUELLEEN SJOITTAMINEN

- Alkuperäinen pakkaus ja pakkausvaahto voi säilyttää uudelleen kuljetusta varten (valinnainen).
- Jääkaappi on pakattava paksuun pakkaukseen ja sitoa vahvalla narulla sekä noudata ohjeet pakkauksen uudelleen kuljettamisesta.
- Poista irtonaiset osat (hyllyt, lisävarusteet, vihanneslaatikot jne.) tai kiinnitä ne jääkaappiin siten että ne kestävät iskuja käyttäen narua uudelleen sijoittamisen ja kuljetuksen aikana.

*Kanna jääkaappi pystyasennossa.*

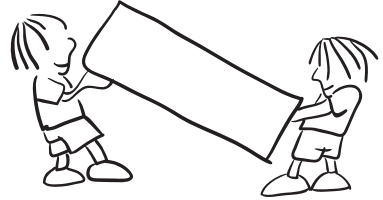

## Oven asemoiminen uudelleen

- Riippuu jääkaappipakastimen mallista, onko tämä mahdollista.
- Jos kahvat on kiinnitetty laitteen eteen, tämä ei ole mahdollista.
- Jos mallissasi ei ole kahvoja, ovien paikkaa on mahdollista vaihtaa, mutta tämä täytyy teettää valtuutetulla henkilökunnalla. Soita huoltoon.

## ENNEN YHTEYDEN OTTAMISTA HUOLTOLIIKKEESEEN

### Tarkista varoitukset:

Jääkaappisi varoittaa, jos pakastimen ja jääkaapin lämpötilat ovat väärällä tasolla tai jos laitteessa ilmenee ongelmia. Varoituskoodit näkyvät pakastimen ja jääkaapin näytöllä.

Hälytyksen ilmaisin - merkkivalo syttyy	VIAN TYYPPI	SYY	MITÄ TEHDÄ
	"Virhe ilmoitus"	Osa/osia on mennyt rikki tai jäähdytys on vikaantunut. Tuote liitetään verkkovirtaan ensimmäistä kertaa tai pitkäkestoinen, tunnin pituinen sähkökatkos.	Tarkista onko ovi auki vai kiinni. Jos ovi ei ole auki, ota yhteyttä tukipalveluun mahdollisimman pian. Tarkista onko ovi auki vai kiinni ja että tuote toimii tunnin ajan. Jos ovi ei ole auki ja tuote on toiminut tunnin ajan, ota yhteyttä tukipalveluun mahdollisimman pian.

### **Lämpötilan nousu voi johtua seuraavista:**

- Ovea avataan usein ja pitkiksi ajoiksi
- Jääkaappiin pannaan suuria määriä lämmintä ruokaa
- Korkea ympäröivä lämpötila
- Virhe laitteissa.

### **Tarkista varoitukset:**

Jääkaappi varoittaa, jos jäähdytinosastojen lämpötilat on virheellisellä tasolla tai kun laitteessa ilmenee ongelma. Varoituskoodit näkyvät jäähdytinosaston ilmaisimissa. Varoituskoodit näkyvät jäähdytinosaston asetusnäytöllä.

### **Jos jääkaappi liian äänekäs:**

#### **Kompressorin melu**

**Normaali moottorin melu** Tämä melu tarkoittaa, että kompressorin toimii tavalliseen tapaan. Kompressorin saattaa synnyttää enemmän melua lyhyen aikaa, kun se aktivoidaan.

#### **Kuplinta ja roiskunta:**

Tämä melu johtuu jäähdytysaineen virtauksesta laitteen putkissa.

#### **Ilmanpuhallusmelu:**

**Normaali tuulettimen melu.** Tämä melu kuuluu jääkaapissa normaalin toiminnan aikana ilmankierron vuoksi.

### **Jos jääkaapin sisään on kertynyt kosteutta:**

- Onko kaikki ruoat pakattu kunnolla? Onko säiliötä kuivattu ennen kuin ne on pantu jääkaappiin?
- Avataanko jääkaapin ovea usein? Huoneilman kosteus pääsee jääkaappiin, kun ovet avataan. Kosteus kertyy nopeammin, jos avaat ovea useammin, erityisesti, jos huoneilma on hyvin kostea.
- Vesipisaroiden kertyminen takaseinälle automaattisen sulatuksen jälkeen on normaalia. (staattisissa malleissa)

### **Jos ovea ei avata ja suljeta kunnolla:**

- Estävätkö elintarvikepakkaukset ovien sulkemisen?
- Onko ovien lokerot, hyllyt ja laatikot asetettu kunnolla?
- Ovatko oven tiivisteet rikki tai revenneet?
- Onko jääkaappi tasaisella pinnalla?

### **Lisätietoja vesisäiliöstä;**

#### **Jos veden virtaus on epänormaali;**

##### **Tarkista että;**

- Säiliö on oikein asennettu.
- Säiliön tiivisteet on oikein kiinnitetty.

#### **Jos vesisäiliö vuotaa;**

##### **Tarkista että;**

- Hana on oikein kiinnitetty.
- Hanan tiivisteet on oikein kiinnitetty.



## Suosituksset

- Irrota laitteen virtajohto pistorasiasta, jos ilmenee sähkökatkos. Tämä estää jäähdytyskompressorin vaurion. Sinun pitäisi odottaa 5–10 sähkökatkoksen päätyttyä ennen kuin kytket virtajohdon uudelleen pistorasiaan. Näin vältetään komponenttivaurioilta.
- Jääkaapin jäähdytysyksikkö on piilossa takaseinässä. Tämän vuoksi jääkaapin takaseinässä voi esiintyä vesipisaroita tai jäätä kompressorin toiminnan vuoksi määrätyin välein. Tämä on normaalia. Sulatusta ei tarvitse suorittaa ennen kuin jäätä on liikaa.
- Jos et käytä jääkaappia pitkään aikaan (esim. kesäloma), irrota se pistorasiasta. Puhdista jääkaappi puhdistusta käsittelevän luvun ohjeiden mukaisesti ja jätä ovi auki kosteuden ja hajun välttämiseksi.
- Jos ongelma jatkuu sen jälkeen, kun olet noudattanut kaikkia edellä esitettyjä ohjeita, kysy neuvoa valtuutetulta palveluntarjoajalta.

## Vinkkejä energian säästöön

- 1– Asenna laite viileään hyvin tuuletettuun huoneeseen, mutta ei suoraan auringonpaisteeseen tai lämpölähteen viereen (lämpöpatteri, hella jne). Käytä muussa tapauksessa eristävää levyä.
- 2– Anna lämpimien ruokien ja juomien jäähtyä laitteen ulkopuolella.
- 3– Juomat ja ruoantähteet on peitettävä. Muussa tapauksessa kosteus kasvaa laitteen sisällä. Siksi sen käyntiaika lisääntyy. Juomien ja ruoantähteiden peittäminen auttaa myös hajun ja maun säilyttämisessä.
- 4– Pidä laitteen ovi avattuna mahdollisimman vähän aikaa asettaessasi ruokia ja juomia sen sisälle.
- 5– Pidä laitteen eri lokerot suljettuina (vihannekset, viileä jne).
- 6– Ovitiivisteiden on oltava puhtaat ja pehmeät. Vaihda kuluneet tiivisteet.
- 7– Eco-tila/oletusasetus säilyttää tuoreet ruoat sekä säästää energiaa.
- 8– Tuoreen ruoan lokero (jääkaappi): Energia käytetään tehokkaimmin, kun laatikot ovat laitteen alaosassa ja hyllyt on jaettu tasaisesti.

# LAITTEEN OSAT JA OSASTOT

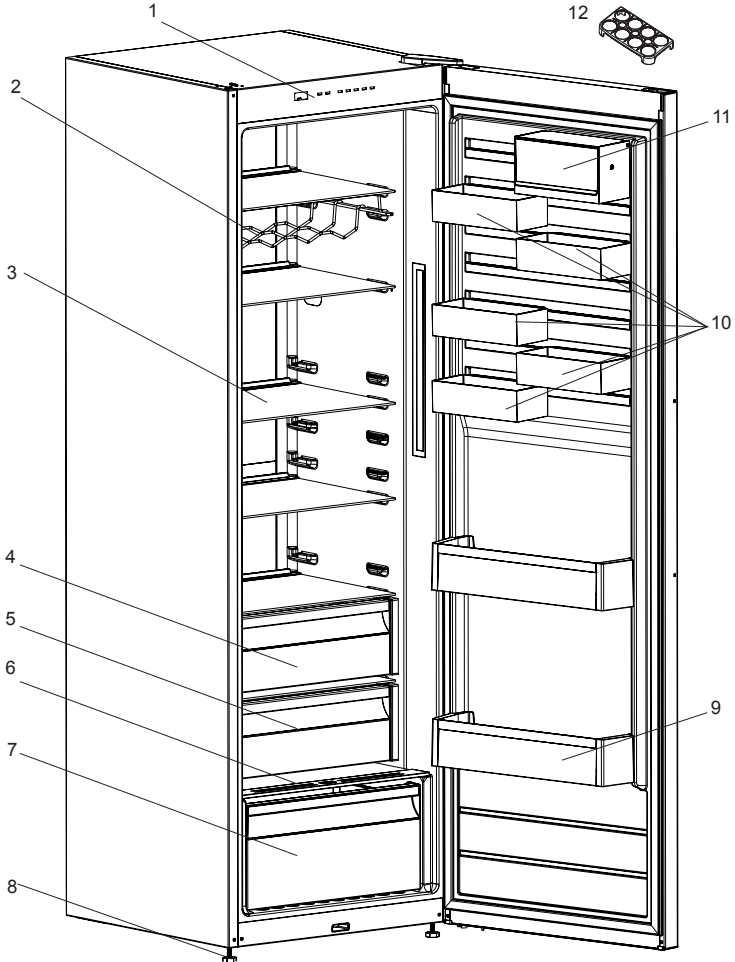

Tässä annetaan tietoa ainoastaan laitteen osista.  
Osat voivat vaihdella laitteen mallin mukaan.

1. Ohjauspaneeli

2. Viiniteline \*

3. Lasihyllyt

4. Vihanneslokero \*

5. Jäähdytyslokero \*

6. Pohjan crispser kansi

7. Pohjan crispser

8. Säätöjalat

9. Pullohylly

10. CustomFlex \*

11. CustomFlex kannella \*

12. Munakotelo

\* Joissakin malleissa



[www.electrolux.com/shop](http://www.electrolux.com/shop)



PNC CODE: 923421200

52309192

